

JAGUAR XE



THE ART OF PERFORMANCE



BY APPOINTMENT TO
HM THE QUEEN
MANUFACTURERS OF
MOTOR VEHICLES
JAGUAR LAND ROVER LIMITED
COVENTRY



BY APPOINTMENT TO
HRH THE DUKE OF EDINBURGH
MANUFACTURERS OF
MOTOR VEHICLES
JAGUAR LAND ROVER LIMITED
COVENTRY



BY APPOINTMENT TO
HRH THE PRINCE OF WALES
MANUFACTURERS OF
MOTOR VEHICLES
JAGUAR LAND ROVER LIMITED
COVENTRY



ВТІЛЕННЯ ДОСКОНАЛОСТІ

Щодня ми прагнемо досягти більшого. Вимагаємо цього від себе й від своїх автомобілів.
Винаходимо, створюємо, конструємо. Встановлюємо правила, щоб потім їх спростувати.
Щоб іти далі. За межі звичного. Тільки так можна створити справжню досконалість.

Jaguar. Втілення досконалості.





ЗМІСТ

ВСТУП

Концепція XE	07
XE — у фактах	08

ДИЗАЙН

Принципи екстер'єру	10
Деталі екстер'єру	12
Інтер'єр	17

ХАРАКТЕРИСТИКИ

Двигун	18
Трансмісія	22
Удосконалена аеродинаміка	24
Полегшена алюмінієва архітектура	27
Шасі та підвіска	28

ТЕХНОЛОГІЇ ПРИВОДА

Поліпшена динаміка привода	31
Упевненість за кермом	32
Удосконалена технологія трансмісії	35
Система розподілу крутного моменту	37
Стійкість та керуваність	38
Проекційний дисплей	41

ТЕХНОЛОГІЇ INCONTROL

Інформаційно-розважальні системи	42
Touch та Connect	45
Touch Pro та Connect Pro	47
Аудіо	48

БЕЗПЕКА ТА ЕФЕКТИВНІСТЬ

Удосконалені системи допомоги водію	50
Ефективні технології	52

ПЕРСОНАЛІЗАЦІЯ

XE — Ваш вибір	54
Оберіть двигун	56
Оберіть модель	58
Оберіть опції	60
Оберіть колір	66
Оберіть диски	68
Оберіть інтер'єр	70
Оберіть аксесуари Jaguar	90
Технічні характеристики	94
Габаритні розміри	96

СВІТ JAGUAR

Ви за кермом Jaguar!	98
Світ Jaguar	100
Глосарій та правова інформація	102



Скористайтесь QR-кодом, щоб довідатися більше про Jaguar XE.

НА ЗОБРАЖЕННІ: XE R-SPORT КОЛЬОРУ CAESIUM BLUE З ОПЦІЯМИ (ЗАЛЕЖНО ВІД КРАЇНИ ПРОДАЖУ)
ПРЕДСТАВЛЕНО АВТОМОБІЛІ JAGUAR ІЗ ЗАГАЛЬНОГО МОДЕЛЬНОГО РЯДУ. СПЕЦИФІКАЦІЇ, ОПЦІЇ ТА ЇХНЯ НАЯВНІСТЬ
ЗАЛЕЖАТЬ ВІД КРАЇНИ ПРОДАЖУ. УТОЧНІЙТЕ ІНФОРМАЦІЮ У МІСЦЕВОГО ДИСТРИБ'ЮТОРА JAGUAR





ВСТУП КОНЦЕПЦІЯ XE

XE — базовий автомобіль модельного ряду седанів Jaguar, квінтесенція технологій, розкоші та дизайну моделей XF та XJ. Його творців надихала модель F-TYPE, її переконливий спортивний вигляд та приголомшлива маневреність.

Діапазон автомобілів XE вирізняється широким вибором двигунів, включно з новим 2,0-літровим 4-циліндровим бензиновим двигуном Ingenium потужністю 250 к.с. з турбонагнітачем та 2,0-літровим 4-циліндровим дизельним двигуном потужністю 240 к.с. з подвійним турбонаддувом. Обидва двигуни впевнено показують стабільну продуктивність при ощадливому споживанні пального та низькому рівні викидів CO₂. Ви можете також обрати форсований 3,0-літровий бензиновий двигун V6 потужністю 380 к.с. з турбонагнітачем, що розганяє XE від 0 до 100 км/год за 5,0 с.

XE — це виняткове поєднання технологій, дизайну та динаміки, яке встановлює нові стандарти у світі автомобілів.

НА ЗОБРАЖЕННІ: XE S КОЛЬОРУ FIRENZE RED З ОПЦІЯМИ (ЗАЛЕЖНО ВІД КРАЇНИ ПРОДАЖУ)

XE – У ФАКТАХ

XE поєднує в собі передові інновації та найновіші досягнення Jaguar у сфері технологій та дизайну.

ЕФЕКТИВНІСТЬ ТА ПРОДУКТИВНІСТЬ

Знайдіть ідеальний баланс динаміки й ефективності в лінійці нових двигунів Ingenium, яка представляє два бензинові та два дизельні мотори. Нові двигуни мають неабиякі експлуатаційні характеристики й забезпечують високий крутний момент. Найощадливіші з них здатні споживати не більше ніж 4,2 л/100 км пального при викидах CO₂ не більше 109 г/км. Але якщо вашим уподобанням є чиста потужність, то XE S з форсованим бензиновим двигуном V6 у 380 к.с. повинен вас задовольнити, адже до 100 км/год він розганяється всього за 5,0 секунд.

МОЖЛИВОСТІ

XE оснащено унікальною системою повного приводу Jaguar з технологією Intelligent Driveline Dynamics (IDD — програма інтелектуальної динаміки трансмісії) та системою адаптивного реагування на стан дорожнього покриття (ASR), які разом з обраним двигуном забезпечують максимум керованості та маневреності, надаючи водієві почуття впевненості за кермом за будь-яких обставин.

НА ЗОБРАЖЕННІ: XE S КОЛЬОРУ FIRENZE RED З ОПЦІЯМИ (ЗАЛЕЖНО ВІД КРАЇНИ ПРОДАЖУ)

ЩЕ БІЛЬШЕ ІНТЕЛЕКТУАЛЬНИХ ТЕХНОЛОГІЙ

Інноваційні технології роблять кожну поїздку комфортною та безпечною. Для XE пропонуються адаптивні ксенонові фари, система розпізнавання дорожніх знаків з адаптивним обмежувачем швидкості, система утримання смуги руху і контролю ступеня втоми водія, система автономного екстреного гальмування, адаптивний круїз-контроль з функцією автоматичного підтримання дистанції, система допомоги при паркуванні та система контролю «мертвих зон». З допомогою безконтактного відчинення дверей багажного відділення ви можете мати доступ до багажника, навіть коли руки зайняті. Просто поставте ногу під один із задніх кутів автомобіля, і багажник відчиниться сам.

ЗАВЖДИ НА ЗВ'ЯЗКУ

На XE встановлено нашу найдосконалішу на сьогоднішній день інформаційно-розважальну систему InControl Touch Pro. Завдяки апаратному та програмному забезпеченню нового покоління кожна поїздка на XE відкриває для вас нові інформаційно-розважальні можливості. На центральній консолі розташовується сенсорний екран, який може підтримувати функцію Dual View, акустична система Meridian™, навігаційна система та нова 12,3-дюймова повністю цифрова віртуальна панель приладів.



ПОЛЕГШЕНА АЛЮМІНІЄВА АРХІТЕКТУРА

Завдяки полегшеній алюмінієвій архітектурі XE має неймовірно міцний кузов. Саме така конструкція дала змогу домогтися ідеального поєднання потужності з керованістю та технічної досконалості з неперевершеною дизайну.



ДИЗАЙН ПРИНЦИПИ ЕКСТЕР'ЄРУ

➤ ДИНАМІЧНІ
ПРОПОРЦІЇ

ПЕРЕКОНЛИВА
ЗОВНІШНІСТЬ

«Усе зводиться до найсуттєвішого. Гарні дизайнери завжди кажуть: менше означає більше», — Ян Каллум, директор з дизайну Jaguar.

На тлі інших автомобілів свого класу XE вирізняється характерною для Jaguar рафінованістю форм та динамічним дизайном. Полегшена алюмінієва архітектура XE дала змогу дизайнерам та інженерам оптимізувати пропорції автомобіля й створити справжній Jaguar. Подовжений рельєфний капот надає кузову чудової аеродинаміки й спрямовує повітря вздовж даху та бортів автомобіля для ще більшої ефективності. Зміщена назад кабіна та поясна лінія, що прагне вгору, надають XE властивого автомобілям Jaguar спортивного вигляду. XE нагадує готового до стрибка хижого звіра.

АВТОМОБІЛЬ ПРАВОРУЧ: XE S КОЛЬОРУ FIRENZE RED
З ОПЦІЙНИМИ ФУНКЦІЯМИ (ЗАЛЕЖНО ВІД КРАЇНИ ПРОДАЖУ)



ДЕТАЛІ ЕКСТЕР'ЄРУ

ІННОВАЦІЙНИЙ ДИЗАЙН

Одного погляду на XE досить, щоб зрозуміти: перед вами справжній Jaguar. Про це свідчать фари з характерними денними ходовими вогнями у формі J-Blade*, потужний рельєфний капот, хромовані бічні повітрязабірники зі штампованим логотипом Jaguar та характерні лінії задньої частини кузова. Тільки Jaguar Land Rover, світовий лідер у виробництві алюмінієвих автомобільних конструкцій, має технології та знання, які дають змогу створювати за допомогою спеціальної технології штампування такі вишукані форми. Аеродинамічно вивірені вигини корпусу XE безперешкодно спрямовують потоки повітря до хвостової частини автомобіля. Навмисно вкорочена задня частина з невеликим звисом підкреслює ходові якості автомобіля та поліпшує аеродинаміку кузова, вивершенням якого є знамениті задні ліхтарі, обриси котрих нагадують ліхтарі моделі F-TYPE.

* Доступні тільки з біксеноновими або адаптивними біксеноновими фарами.

**НА ЗОБРАЖЕННІ: XE R-SPORT КОЛЬОРУ CAESIUM BLUE З ОПЦІЯМИ
(ЗАЛЕЖНО ВІД КРАЇНИ ПРОДАЖУ)**













ІНТЕР'ЄР



ВІДЧУТТЯ
СПОРТКАРА

ШИРОКИЙ
ВИБІР

Щойно ви сядете в зручні глибокі сидіння, ви стаєте єдиним цілим зі своїм XE. Піднята центральна консоль підсилює асоціації з гоночним болідом.

Ви чуєте, як б'ється пульс Jaguar XE, і між вами й автомобілем виникає особливий емоційний зв'язок. Його 72 подвійних удари на хвилину — це рівно стільки ж, скільки у справжнього ягуара в стані спокою. Щойно ви натискаєте кнопку пуску, XE прокидається, стрілки починають рухатися, двигун заводиться з виразним гарчанням. На автомобілях з автоматичною трансмісією селектор Jaguar Drive, виходячи в робоче положення, м'яко торкнеться вашої долоні.

Бічні дефлектори обдування мають унікальне розміщення, вони візуально розширюють передню панель салону до самих дверей і створюють відчуття простору. Органічні форми інтер'єру Jaguar XE доповнює широкий вибір сучасних та класичних оздоблювальних матеріалів. Jaguar XE — насправді натхненне місце для водія та пасажирів.

ІНТЕР'ЄР ПОКАЗАНО ЛІВОРУЧ І НА ПОПЕРЕДНІЙ СТОРІНЦІ: XE S ЗІ СПОРТИВНИМИ ШКІРЯНИМИ СІДІННЯМИ КОЛЬОРУ RIMENTO ТА ВСТАВКАМИ ЗІ ШТУЧНОЇ ЗАМШІ КОЛЬОРУ EBONY, З ОПЦІЯМИ (ЗАЛЕЖНО ВІД КРАЇНИ ПРОДАЖУ)

ПРОДУКТИВНІСТЬ ДВИГУНИ



ДВИГУНИ INGENIUM

ТЕХНОЛОГІЯ «STOP/START»

Технологія Ingenium лежить в основі двох дизельних двигунів у лінійці XE. Ці цілковито алюмінієві двигуни з низьким тертям мають жорсткі блоки циліндрів та по два вали системи урівноважування, що дає змогу забезпечити надзвичайно низькі рівні під час повсякденної експлуатації. Усі двигуни оснащено системою зупинки/запуску двигуна «Стоп/Старт» та інтелектуальною системою рекуперативного заряджання, яка застосовує кінетичну енергію, що виникає під час гальмування, для живлення батареї. Це сприяє заощадженню пального, особливо під час руху містом. Інформацію про споживання пального, рівень викидів CO₂ та характеристики двигунів для XE див. на стор. 94–95



ДИЗЕЛЬНІ ДВИГУНИ INGENIUM ВІД 109-111 г/км CO₂

2,0-літровий 4-циліндровий дизельний двигун потужністю 180 к.с. з турбонаддувом із лінійки двигунів Ingenium показує неперевершені експлуатаційні характеристики та ошадливість. Для двигуна такого розміру він забезпечує високі рівні крутного моменту, але не за рахунок ефективності, — баланс досягається завдяки турбокомпресору змінної геометрії. Він адаптується до зміни потоку вихлопних газів і максимізує низький крутний момент, який стає однорідним, поступовим і постійним.

2,0-літровий 4-циліндровий дизельний двигун потужністю 240 к.с. з двоступеневим турбонаддувом з лінійки двигунів Ingenium видає високі потужність та крутний момент. У послідовному подвійному турбонагнітачі застосовуються каскади високого та низького тиску, завдяки яким отримується безперебійне прискорення та максимально збільшуються експлуатаційні показники. Вища питома потужність досягається завдяки технології Ingenium. Ми удосконалили пропускання паливного інжектора та систему безпосереднього вприскування пального (так званий common rail), тиск у якій зріс від 1800 до 2200 бар.

XE пропонує вибір бензинових двигунів, включаючи двигуни із нашої лінійки Ingenium. Завдяки малій вазі, цілковито алюмінієвій конструкції та широкому застосуванню роликотідшипників малого тертя бензинові двигуни Ingenium працюють урівноважено та дуже ефективно. Усі двигуни оснащено системою зупинки/запуску двигуна «Стоп/Старт» та інтелектуальною системою рекуперативного заряджання, яка застосовує кінетичну енергію, що виникає під час гальмування, для живлення батареї. Це сприяє заощадженню пального, особливо під час руху містом.



БЕНЗИНОВІ ДВИГУНИ INGENIUM ДО

0-100 км/год за 6,2 секунди

2,0-літровий 4-циліндровий бензиновий двигун Ingenium потужністю 200 к.с. з турбонагнітачем надає автомобілю майже таких якостей, що й більші двигуни, але споживає набагато менше пального. Безпосереднє впорскування від установлених по центру електромагнітних інжекторів забезпечує точне подавання пального для високоефективного та екологічно чистого спалювання. Інтелектуальне безступінчасте керування ходом клапанів дає змогу відкривати їх раніше чи пізніше, а це означає, що двигун може підкоригувати свій режим роботи відповідно до ситуацій, що виникають на дорозі. Для оптимізації потужності на всіх швидкостях він працює з незалежним подвійним керуванням фаз газорозподілення.

2,0-літровий 4-циліндровий бензиновий двигун потужністю 250 к.с. з турбонагнітачем видає неабиякі потужність та крутний момент. Завдяки максимальному крутному моменту в діапазоні 1300–4500 об/хв забезпечуються відмінне прискорення та легкий обгін. Двохконтурний турбонаддув цього двигуна живиться з інтегрованого випускного колектора, який синхронізує викиди вихлопних газів з двох окремих пар циліндрів, що значно зменшує провали тяги на низьких обертах, так звані турбоями, і поліпшує реакцію двигуна.

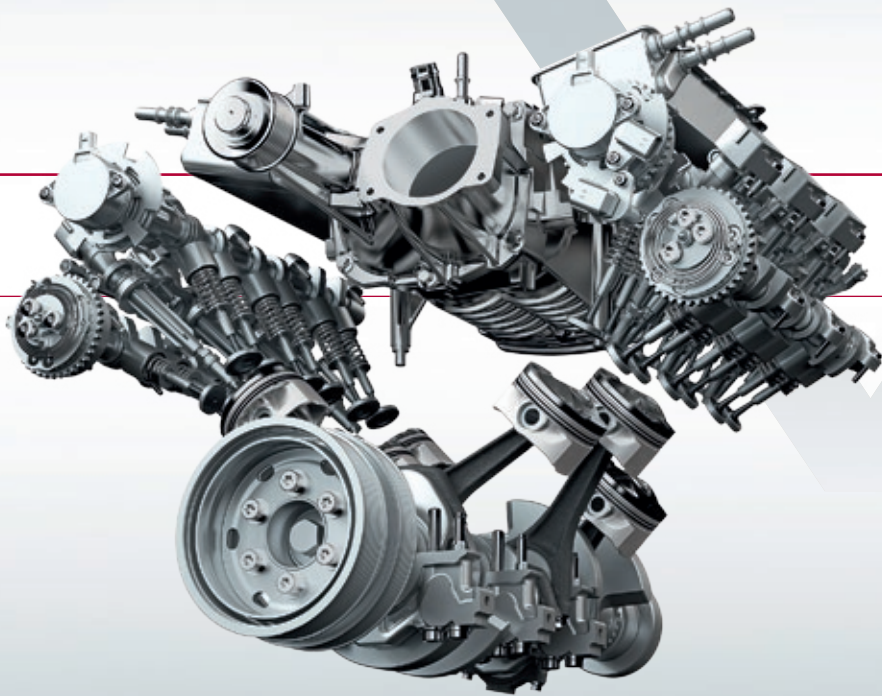

БЕНЗИНОВІ ДВИГУНИ ДО

0-100км/год за 5,0 секунд

3,0-літровий бензиновий двигун V6 потужністю 380 к.с. вирізняється своїм двовихровим нагнітачем повітря типу Roots, який забезпечує лінійне зростання потужності та скорочує реакцію двигуна. Унаслідок цього даний двигун прирівнюється до більших двигунів своїми експлуатаційними характеристиками, проте він виграє в ощадливості та екологічності. Незалежне подвійне керування фазами газорозподілення, яке змінює послідовність відкриття та закривання клапанів, і поршні з легкого сплаву з кільцями ультранизького тертя сприяють підвищенню експлуатаційних характеристик та енергоефективності. Додаткову точність роботи забезпечують два балансирні вали, які обертаються у протилежних напрямках.

НА ЗОБРАЖЕННІ: XE S КОЛЬОРУ CORRIS GREY З ОПЦІЯМИ (ЗАЛЕЖНО ВІД КРАЇНИ ПРОДАЖУ)



АВТОМАТИЧНА ТРАНСМІСІЯ

8-СТУПІНЧАСТА АВТОМАТИЧНА КОРОБКА ПЕРЕДАЧ

Автоматична трансмісія ХЕ вирізняється високою чутливістю, плавністю та точністю роботи. Вона забезпечує швидке перемикання передач для легкого розгону та обгону. Інтелектуальна адаптивна система коригує положення дросельної заслінки і характер перемикання передач залежно від конкретної дорожньої ситуації. Унікальна система Jaguar Drive Control забезпечує швидше перемикання та спортивне пониження передач у динамічному режимі (Dynamic), а також повільніше перемикання на вищі передачі в режимі Eco. В автомобілі з автоматичною трансмісією водій може перемикати передачі вручну, за допомогою зручних підкермових перемикачів.



УДОСКОНАЛЕНА АЕРОДИНАМІКА



УДОСКОНАЛЕНА АЕРОДИНАМІКА

ВИСОКА ЕФЕКТИВНІСТЬ

Для поліпшення аеродинамічної ефективності та стійкості, форму кузова Jaguar XE було ретельно оптимізовано. Низький коефіцієнт аеродинамічного опору, що становить лише Cd 0,28, дає XE змогу буквально розрізати повітря, завдяки чому автомобіль споживає менше пального та викидає менше CO₂. Кожен елемент екстер'єру працює на максимальне збільшення аеродинамічного потенціалу, не порушуючи при цьому довершених пропорцій Jaguar XE. Вертикальні отвори з обох боків переднього бампера спрямовують повітря через повітрозабірники в колісні арки, де воно проходить над передніми колесами. Навіть потужний захист днища, аналогічний захисту автомобілів, що беруть участь у перегонах, сконструйовано так, щоб досягти максимальної ефективності та ощадливості.

НА ЗОБРАЖЕННІ: XE R-SPORT КОЛЬОРУ CAESIUM BLUE З ОПЦІЯМИ (ЗАЛЕЖНО ВІД КРАЇНИ ПРОДАЖУ)



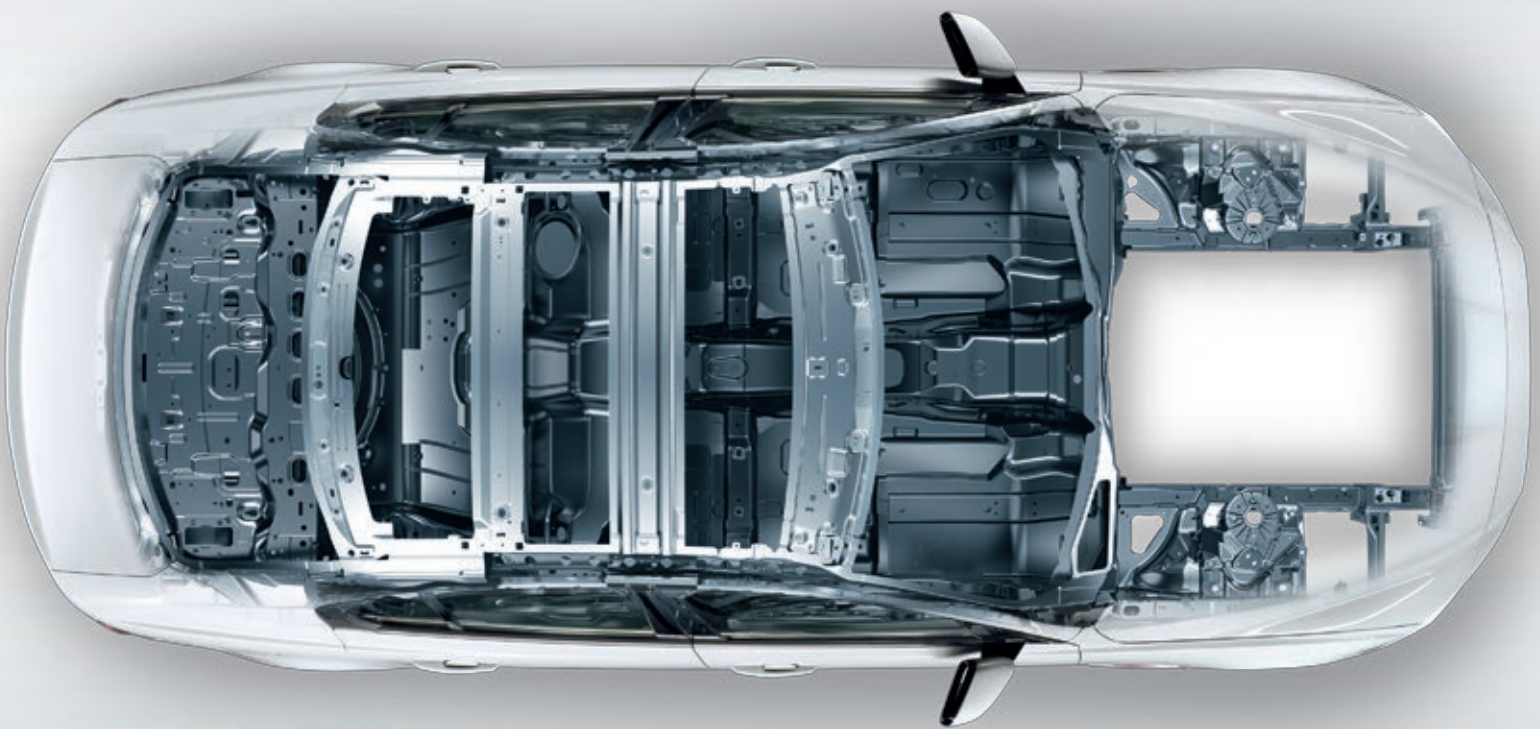

ПОЛЕГШЕНА АЛЮМІНІЄВА АРХІТЕКТУРА



ІДЕАЛЬНА РІВНОВАГА

МІЦНИЙ ТА ЛЕГКИЙ КОРПУС

Вже понад десять років Jaguar Land Rover є лідером в галузі виробництва алюмінієвих автомобільних конструкцій і продовжує удосконалювати цю технологію. У рамках нашого інноваційного проекту з використання вторинного алюмінію REALCAR*, протягом 2015–2016 років ми пустили на переробку понад 50 000 тонн алюмінієвого брухту, — вагою 200 тисяч корпусів кузовів XE. Це запобігло потраплянню в атмосферу викидів у еквіваленті 500 000 тонн CO₂.

XE створено на базі полегшеної алюмінієвої архітектури, у розробці якої для забезпечення чудових характеристик автомобіля, його прекрасної маневреності та керованості застосовано новітні технологічні досягнення аерокосмічної галузі. Надзвичайно жорсткий кузов виготовлено з високоміцного алюмінієвого сплаву серії 6000. Полегшена, але при цьому дуже міцна конструкція має гранично високу торсійну жорсткість, що сприяє неабиякій керованості. Це допомогло досягти оптимального розподілу маси, що наближається до співвідношення 50:50. Полегшена конструкція не лише сприяє зниженню споживання пального та викидів CO₂, але й гарантує прекрасні показники XE за усіма параметрами: від рівня викидів 109–111 г/км до максимальної швидкості 250 км/год.

* Дослідницький проект REALCAR реалізовувався у співпраці Jaguar Land Rover з такими партнерами: Brunel University, Innovate UK, Innoval Technology, Norton Aluminium, Novelis, Stadco та Zyomax.

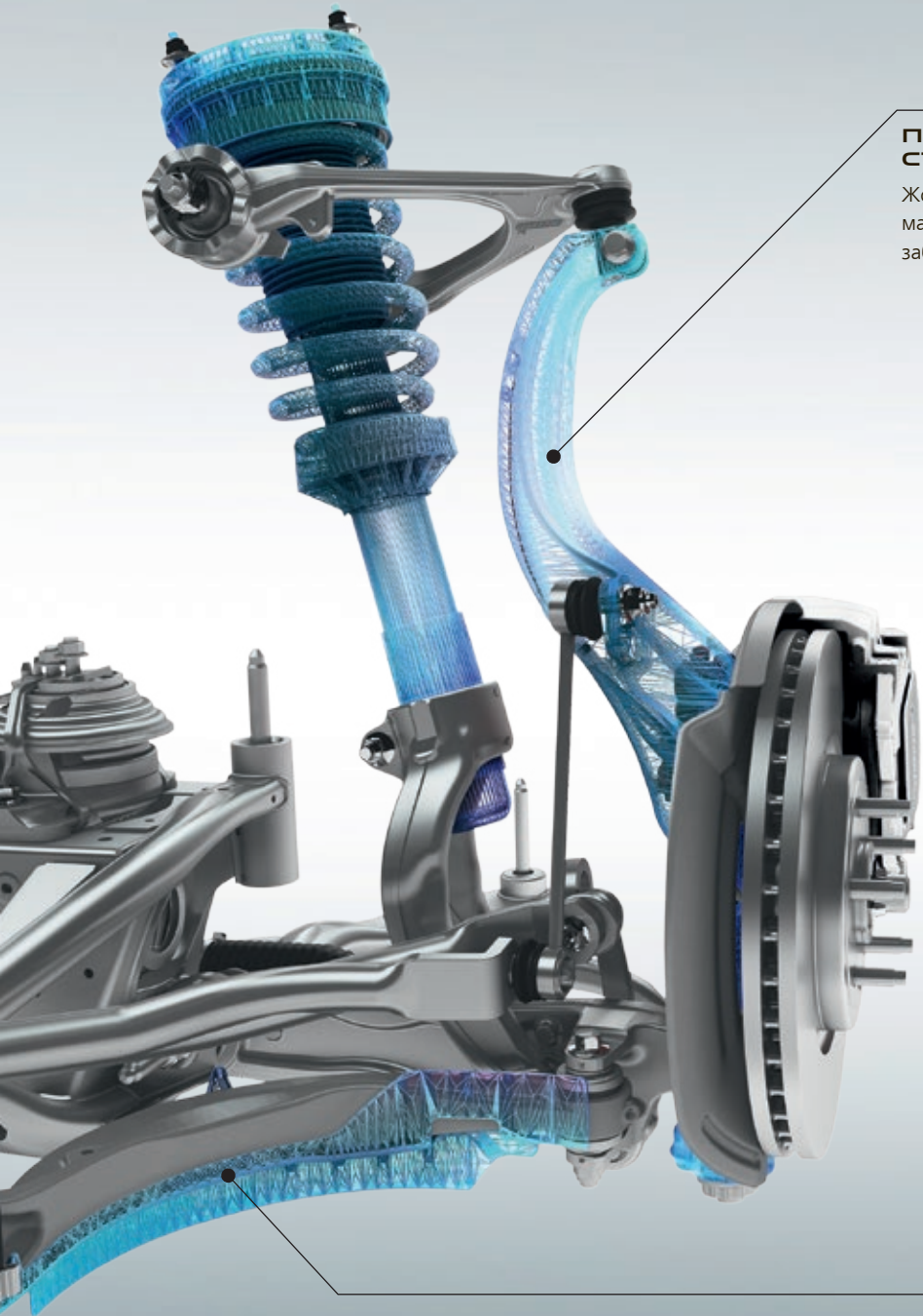

ПЕРЕДНЯ ПОВОРОТНА СТУПИЦЯ З АЛЮМІНІЮ

Жорстка та міцна передня ступиця з алюмінію підвищує маневреність, чіткість роботи та оптимізацію ХЕ, забезпечуючи керуваність на рівні спорткара.

ШАСІ ТА ПІДВІСКА



УНІКАЛЬНА
ТЕХНОЛОГІЯ ПІДВІСКИ

КОМФОРТ
ТА ДИНАМІКА

Як і всі автомобілі Jaguar, ХЕ вирізняється винятковою маневреністю, неперевершеною динамікою та плавністю ходу. Ідеальною базою для цих якостей слугує полегшена, але при цьому неймовірно міцна та жорстка алюмінієва архітектура, маса якої розподіляється у співвідношенні, близькому до 50:50.

Удосконалені системи передньої та задньої підвіски вивершуються в шасі, яке уособлює спортивність атлетичність та вишуканість. Передові технології пасивної та адаптивної амортизації поліпшують якість їзди та ще дужче розширюють динамічні можливості Jaguar ХЕ. Контроль підвіски, маневреність та чудова реакція розкривають у ХЕ характер справжнього спортивного автомобіля.

ГАЛЬМІВНА КАМЕРА

Гальмівний повітрязабірник зі склонаповненого поліпропілену спрямовує повітря до гальм для поліпшення їхньої роботи під час динамічної їзди.

ІНТЕГРАЛЬНА БАГАТОВАЖІЛЬНА ЗАДНЯ ПІДВІСКА

Інтегральна задня підвіска дозволяє реалізувати ідеальне поєднання неперевершеного комфорту XE з прекрасною керованістю. Знакова, для автомобілів цього класу, система розділяє й окремо керує поперечними, поздовжніми та вертикальними силами, що діють на підвіску, поліпшуючи керованість та плавність їзди. Більшість компонентів підвіски виготовлено з алюмінію методом кування або лиття, що є оптимальним для побудови максимально міцної та легкої конструкції.

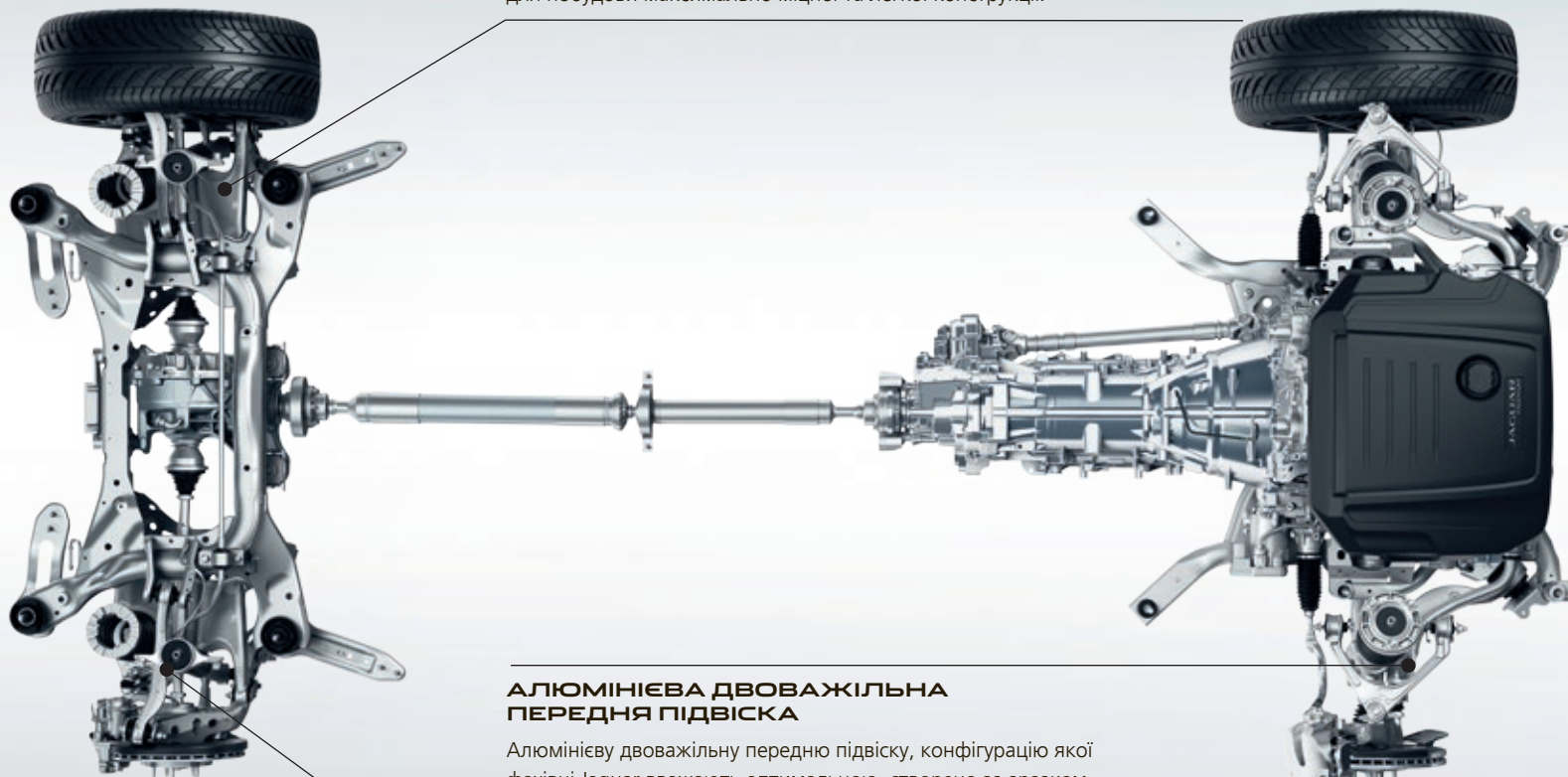

АЛЮМІНІЄВА ДВОВАЖІЛЬНА ПЕРЕДНЯ ПІДВІСКА

Алюмінієву двоважільну передню підвіску, конфігурацію якої фахівці Jaguar вважають оптимальною, створено за зразком підвіски F-TYPE для бездоганної керованості та контролю.

ADAPTIVE DYNAMICS

Система адаптивного управління підвіскою Adaptive Dynamics забезпечує точну динаміку та надзвичайну плавність ходу завдяки відстеженню положень коліс та руху кузова. Система безперервно відстежує дорожні умови та регулює налаштування амортизаторів, забезпечуючи оптимальне поєднання комфорту та ефективності.



ТЕХНОЛОГІЇ ПРИВОДА ПОКРАЩЕНА ДИНАМІКА ПРИВОДА



МАКСИМІЗАЦІЯ ДИНАМІЧНОСТІ

БЕЗПЕРЕРВНА АДАПТАЦІЯ

Для динамічного режиму ми розробили спеціальне програмне забезпечення задля ще більшого посилення спортивного характеру ХЕ. Тепер він має швидшу реакцію дросельної заслінки, полегшене кермування, швидше перемикання передач на вищих обертах двигуна. Окрім того, він подає водієві виразний візуальний сигнал за допомогою приладової панелі, яка починає підсвічуватися червоним кольором. Динамічний режим підсилює ваше відчуття єдності з втіленням досконалості, яким є Jaguar ХЕ.

ЕЛЕКТРОПІДСИЛЮВАЧ КЕРМА

Електропідсилювач керма (EPAS) гарантує миттєву реакцію та неперевершену керованість. Він активізується лише за потреби, що дає змогу заощаджувати електроенергію та паливе. Кермове зусилля регулюється комп'ютером залежно від ситуації — воно максимальне під час маневрування на низьких швидкостях й оптимальне для забезпечення потрібної чутливості керма на високих швидкостях. Електропідсилювач дає змогу використовувати корисні функції передових систем утримання автомобіля в смузі руху та допомоги під час паркування.

ADAPTIVE DYNAMICS*

Розгін на шосе, проходження поворотів на замських дорогах чи рух містом, — Система адаптивного управління підвіскою Adaptive Dynamics змінює реакцію ХЕ відповідно до наявних умов і стилю вашого водіння. Вона аналізує прискорення, проходження поворотів, положення дроселя та гальм, а також активацію перемикання на нижчу передачу. Рух керма аналізується до 500 разів на секунду, рух кузова — до 100 разів на секунду. Амортизатори, керовані електронікою, безпечно регулюються з метою оптимізації налаштувань підвіски для підтримання рівноваги й комфорту.

CONFIGURABLE DYNAMICS*

Запозичена у F-TYPE опційна система динаміки зі змінюваними налаштуваннями (Configurable Dynamics)* дасть вам змогу встановлювати параметри роботи дроселя та кермового управління й характер перемикання швидкостей з урахуванням ваших потреб. За наявності опційної технології Adaptive Dynamics можна, окрім того, змінювати налаштування амортизаторів.

* Стандарт на ХЕ S.

ВПЕВНЕНІСТЬ ЗА КЕРМОМ



**КОНТРОЛЬ РУХУ
НА ВСІХ ПОВЕРХНЯХ**

**АДАПТИВНЕ РЕАГУВАННЯ
НА СТАН ДОРОЖНЬОГО ПОКРИТТЯ**

Унікальна у своєму класі автомобілів система контролю руху на всіх поверхнях (All Surface Progress Control) — це низькошвидкісний круїз-контроль, який допомагає ХЕ у разі слабкого зчеплення коліс з дорожнім покриттям. ASPC надає водієві змогу цілковито зосередитися на керуванні. За допомогою кнопки круїз-контролю ви налаштуєте «потрібну» швидкість між 3,6 км/год і 30 км/год. Система працюватиме на встановлення та утримання цієї швидкості, водночас забезпечуючи регулювання тягового зусилля з метою недопущення буксування.

ASPC встановлюється на всі автомобілі з автоматичною трансмісією і надає водієві ХЕ додаткової впевненості на слизьких, обмерзлих або крижаних поверхнях, на горбистій місцевості й під час спуску з крутих схилів. Система істотно полегшує керування ХЕ у складних дорожніх умовах. ASPC також підтримує функцію рушання з місця, незамінну за умов низького зчеплення з дорожнім покриттям і підйомів, а також функцію спуску з гори, яка контролює швидкість автомобіля на крутих схилах.

На повноприводних (AWD) автомобілях, оснащених системою адаптивної динаміки, опційна система адаптивного реагування на стан дорожнього покриття Adaptive Surface Response (AdSR) розпізнає відмінності у дорожньому покритті для забезпечення максимального можливого зчеплення з ним. Запозичивши неперевершений досвід Jaguar Land Rover у повноприводних системах, AdSR постійно відстежує навколишнє середовище та підрегулює відповідні налаштування двигуна та гальм. AdSR працює на всіх швидкостях, щоб надавати вам підтримку й допомогу на складних або несприятливих внаслідок негоди поверхнях.

Система ASPC забезпечує достатнє зчеплення з дорогою, навіть якщо шини не відповідають сезону. Установлення всесезонних або зимових шин додатково підвищує стійкість ХЕ на слизьких поверхнях.

БОЛОТО/ГРАВІЙ



МОКРА ТРАВА

СНІГ/КРИГА

МОКРА ДОРОГА

СУХА ДОРОГА

За нормальних погодних умов крутний момент майже цілковито передається на задні колеса, що дозволяє водієві насолоджуватися чудовою динамікою та керуваністю, характерною для автомобілів Jaguar.

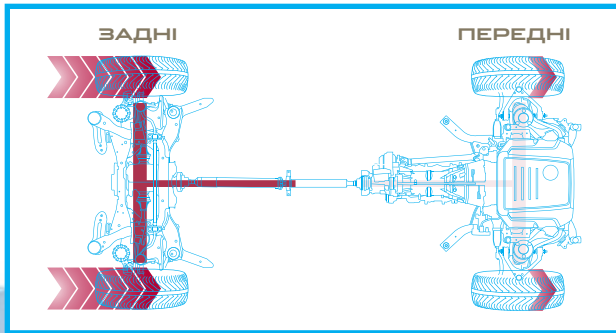

НЕДОСТАТНЄ ЗЧЕПЛЕННЯ З ДОРОГОЮ

Під час їзди по слизькій поверхні, наприклад, по траві або снігу, крутний момент розподіляється між передніми і задніми колесами так, щоб максимально збільшити зчеплення шин з дорогою.

За екстремальних умов, де з дорогою мають зчеплення тільки передні колеса, з метою найкращого зчеплення, до 100% обертового моменту може бути передано на передні колеса.

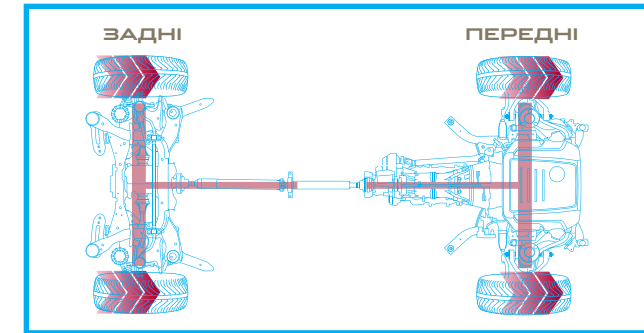

ВДОСКОНАЛЕНА ТЕХНОЛОГІЯ ТРАНСМІСІЇ



ПОВНИЙ ПРИВІД (AWD)

ІНТЕЛЕКТУАЛЬНА ДИНАМІКА ТРАНСМІСІЇ

Повнопривідна система (AWD) XE поєднує в собі динамічність та характер заднього привода (RWD) з підвищеною безпекою та зчепленням, що їх надає AWD. При нормальному водінні у XE здебільшого увімкнено тільки задній привід, що забезпечує чистоту керування, відчуття та баланс. Проте, коли дороги стають складнішими або коли ви різко розганяєте машину на поверхнях з поганим зчепленням, система вправно перекидає потужність на передні колеса, даючи XE утримувати оптимальне зчеплення для комфортного руху за будь-яких умов.

AMD автомобіля XE використовує роздавальну коробку передач 8-ступінчастої автоматичної трансмісії для забезпечення належного розподілу крутного моменту на передні та задні колеса. Роздавальна коробка передач, розроблена для певності, що XE збереже динамічну поведінку Jaguar. Вона містить електромеханічно-активовану багатодискову муфту зчеплення з приводом для створення гідравлічного тиску. З метою передавання оптимального значення крутного моменту на передні колеса цей тиск швидко та точно регулюється для створення потрібного зусилля в муфті зчеплення.

На відміну від інших систем, які реагують на пробуксовування коліс, програмне забезпечення Jaguar's Intelligent Driveline Dynamics (IDD — інтелектуальна динаміка трансмісії) працює на випередження і використовує датчики, що вимірюють відкривання дросельної заслінки та повороти керма для випередження буксування коліс. Intelligent Driveline Dynamics легко координує ці дані і порівнює їх з реакціями від двигуна, трансмісії та протибуксувальної системи з метою обчислення наявного крутного моменту та рівномірного розподілу крутного моменту, перш ніж зчеплення з дорожнім покриттям буде втрачено. XE може з місця переходити від заднього до повного привода всього за 165 мілісекунд або за 100 мілісекунд під час руху.

У результаті поїздка поєднуватиме в собі задньопривідний характер з можливостями повного привода, що забезпечує найвищий рівень продуктивності та управління, незалежно від стану й типу дороги.



СИСТЕМА РОЗПОДІЛУ КРУТНОГО
МОМЕНТУ ПРИГАЛЬМОВУЄ
ВНУТРІШНІ ПЕРЕДНЄ І ЗАДНЄ
КОЛЕСА ДЛЯ ТОЧНОГО І СТІМКОГО
ПРОХОДЖЕННЯ ПОВОРОТІВ.

ШВИДКІСТЬ ЗОВНІШНІХ
КОЛІС ЗАЛИШАЄТЬСЯ
НЕЗМІННОЮ.

СИСТЕМА РОЗПОДІЛУ КРУТНОГО МОМЕНТУ

 СИСТЕМА РОЗПОДІЛУ КРУТНОГО МОМЕНТУ
З ДОПОМОГОЮ ГАЛЬМУВАННЯ

Система розподілу крутного моменту ХЕ завдяки гальмуванню максимізує можливості автомобіля під час проходження навіть найкрутіших поворотів. Система розподілу крутного моменту забезпечує контрольоване незалежне гальмування заднього і переднього внутрішнього колеса для балансування обертальних сил, які діють на автомобіль. У більшості ситуацій більший гальмівний тиск прикладається до заднього внутрішнього колеса, бо воно відіграє основну роль під час проходження повороту, тоді як переднє внутрішнє колесо пригальмовується для оптимізації руху по кривій. Векторування крутного моменту забезпечує збільшення маневреності та додає водієві впевненості за кермом.

СИСТЕМА РОЗПОДІЛУ
КРУТНОГО МОМЕНТУ
ДОДАЄ АВТОМОБІЛЕВІ
ПОВЕРТАЛЬНОГО РУХУ
В НАПРЯМІ ПОВОРОТУ.

НА ЗОБРАЖЕННІ: ХЕ 5 КОЛЬОРУ FIRENZE RED З ОПЦІЯМИ (ЗАЛЕЖНО ВІД КРАЇНИ ПРОДАЖУ)

СТІЙКІСТЬ ТА КЕРОВАНІСТЬ

▶ ДИНАМІЧНИЙ КОНТРОЛЬ
КУРСОВОЇ СТІЙКОСТІ

СИСТЕМА
ЗАПОБІГАННЯ
БУКСУВАННЮ

СИСТЕМА
СТАБІЛІЗАЦІЇ
ПРИЧЕПА

Системи забезпечення стійкості ХЕ дозволяють йому залишатися добре збалансованим незалежно від того, віддаєте ви перевагу активному стилю їзди чи просто хочете впевнитися в керуванні автомобіля за складних дорожніх умов.

Динамічний контроль курсової стійкості (DSC) відстежує динаміку ХЕ, коригуючи роботу систем автомобіля для забезпечення максимальної стійкості та оптимізації зчеплення з дорожнім покриттям. Система DSC знижує крутний момент двигуна і задіює гальма на відповідних колесах, щоб відкоригувати траєкторію руху автомобіля, протидіючи недостатній або надмірній маневреності. Встановлювана на ХЕ система DSC чудово компенсує недостатню маневреність для зниження швидкості та максимально швидкого відновлення контролю над автомобілем.

Система запобігання пробуксовуванню (EDC) запобігає проковзуванню коліс, що може бути викликане різким гальмуванням двигуном у несприятливих дорожніх умовах. Це досягається завдяки короткочасному підвищенню крутного моменту на відповідних колесах.

Система стабілізації причепа (TSA) підвищує стійкість автомобіля під час буксирування. Якщо система TSA реєструє небезпечне розгойдування причепа, вона допомагає відновити контроль над ситуацією, поступово зменшуючи швидкість руху ХЕ завдяки зменшенню обертів двигуна та гальмуванню окремо правих і лівих коліс, щоб припинити розгойдування.

НЕДОСТАТНЯ
ПОВОРОТНІСТЬ

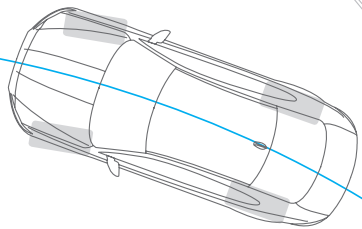
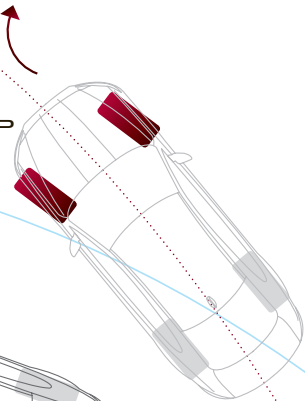

НАДМІРНА
ПОВОРОТНІСТЬ

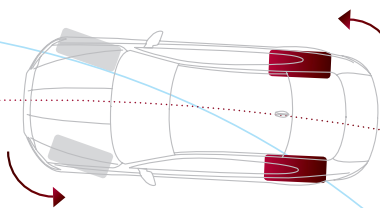

ГАЛЬМУВАННЯ ЗАСТОСОВУЄТЬСЯ
ДЛЯ НАДАННЯ КОЛЕСАМ
МОЖЛИВОСТІ ПРОТИДІЯТИ
НЕДОСТАТНІЙ ЧИ НАДМІРНІЙ
МАНЕВРЕНОСТІ

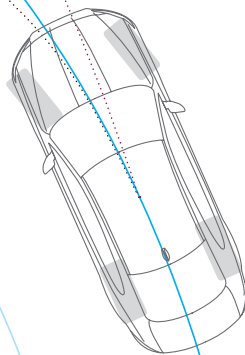

НА ЗОБРАЖЕННІ: ХЕ С КОЛЬОРУ FIRENZE RED З ОПЦІЯМИ (ЗАЛЕЖНО ВІД КРАЇНИ ПРОДАЖУ)



EBS 756

JAGUAR

XE



95
90 km/h 100

Darkness
Oliver Daldry
Darkness
6/12

140 160 180 200 220 240 260 280 300
km/h
90
95 km/h

rpm x 1000
3 4 5 6 7
5

17:06

15°C

SET +

ПРОЕКЦІЙНИЙ ДИСПЛЕЙ

▶ ПРОЕКЦІЙНИЙ ДИСПЛЕЙ З ЛАЗЕРНОЮ ТЕХНОЛОГІЄЮ

Опційний проекційний дисплей (HUD)* з лазерною технологією показує основну інформацію на вітровому склі. Система показує швидкість руху, навігаційні дані, повідомлення круїз-контролю та інформацію системи розпізнавання дорожніх знаків, причому зображення залишається чітким навіть при яскравому сонячному світлі. Ця технологія надає вам змогу швидко прочитувати показання приладів, не відводячи погляду від дороги, і завжди відстежувати швидкість руху.

АДАПТИВНИЙ КРУЇЗ-КОНТРОЛЬ
З ФУНКЦІЄЮ АВТОМАТИЧНОГО
ДОТРИМАННЯ ДИСТАНЦІЇ**

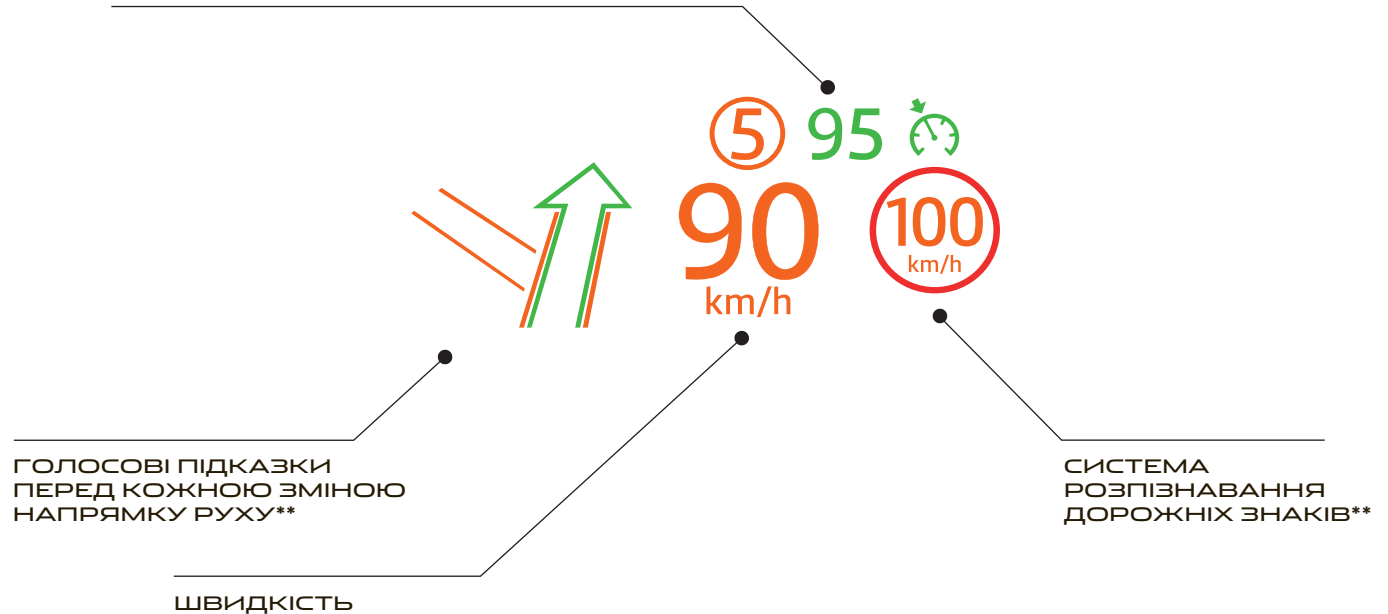

* Необхідне установлення вітрового скла зі зниженим пропусканням інфрачервоного випромінювання.
** Опційні функції.

ТЕХНОЛОГІЇ INCONTROL ІНФОРМАЦІЙНО-РОЗВАЖАЛЬНІ СИСТЕМИ ТА ЗВ'ЯЗОК

 TOUCH | TOUCH PRO

InControl* це ціла низка передових технологій, що надають вам та вашому Jaguar XE зв'язок із зовнішнім світом. Оберіть одну з двох інформаційно-розважальних систем InControl: Touch або вдосконалену Touch Pro.

* Описані в InControl спеціальні функції можуть бути опціональними і залежати від країни продажу або двигуна та коробки передач. Будь ласка, зверніться до національного веб-сайту Jaguar або регіонального дилера для отримання інформації про наявність та повні умови у вашій країні. Деякі функції вимагають наявності мікро-SIM з відповідним контрактом про надання підключення до мобільного Інтернету, який потребуватиме подальшого продовження після завершення початкового терміну, рекомендованого вашим дилером. Безперебійна робота мобільного зв'язку не може бути гарантована в усіх місцях.

Сторонні програми або програмні додатки можуть вимагати ліцензії користувача.



TOUCH



СТАНДАРТ НА КОЖЕН ХЕ

8-дюймовий сенсорний екран
 5-дюймовий кольоровий TFT дисплей на панелі приладів з аналоговими циферблатами
 Аудіо система Jaguar (80Вт)
 AM/FM радіо
 USB, Bluetooth® та AUX з'єднання



ДОДАТКОВІ ОПЦІЇ

Аудіо система Meridian™ (380Вт)
 Система навігації



TOUCH PRO



ЯК ОПЦІЯ

10,2-дюймовий сенсорний екран з мультисенсорними жестами та налаштовуваним основним екраном
 12,3-дюймовий дисплей цифрової віртуальної панелі приладів Navigation Pro
 Аудіо система Meridian™ (380Вт)
 AM/FM радіо, Bluetooth® та 2 USB з'єднання
 10 ГБ вбудованої пам'яті
 CD/DVD програвач



ДОДАТКОВІ ОПЦІЇ

Система об'ємного звуку Meridian™ (825Вт)
 Сенсорний кольоровий дисплей з функцією подвійного зображення



8-ДИЮЙМОВИЙ СЕНСОРНИЙ ЕКРАН В РЕАЛЬНОМУ МАСШТАБІ

Аудіо	Стандарт: Аудіо система Jaguar (80Вт) Опційно: Аудіо система Meridian™ (380 Вт)
Навігаційний дисплей	Навігація*
Дисплей	8-дюймовий сенсорний екран
Мультимедіа	AM/FM радіо, 1 USB, Bluetooth® та 1 AUX з'єднання

* Опційні функції.

** Не доступно для замовлення в Україні.

TOUCH

ПОЛІПШЕНИЙ ІНФОРМАЦІЙНО- РОЗВАЖАЛЬНИЙ ПАКЕТ

Система Touch multimedia — це центр зв'язку, контролю та розваг автомобіля XE. Нижче зазначено основні характеристики.

8-дюймовий сенсорний на центральній консолі. Чіткий та чутливий графічний інтерфейс для швидкого керування функціями.

Сенсорне управління дозволяє вам оперувати інформацією швидко й легко у такий же спосіб, як у смартфоні чи планшетному комп'ютері.

Навігаційний провідник завдяки голосовим підказкам перед кожною зміною напрямку руху та огляду точок перетину доріг навігаційні вказівки допомагають у плануванні поїздки та полегшують дотримання маршрутів. Функція обчислення шляху дозволяє точно визначити місце, де перебуває автомобіль, навіть за відсутності сигналів GPS, що особливо зручно в центрі міста або в тунелі.

Зв'язок Bluetooth через телефон дає вам змогу зв'язуватись і керувати своїм смартфоном через Touch multimedia для телефонних дзвінків чи відтворення музики: просто, легко та бездротово.

Доступ до світу музики завдяки AM/FM, DAB-радіо, а також з'єднання USB та AUX.

Вбудована технологія голосових повідомлень зменшує відволікання від дороги на читання вхідних текстових повідомлень. А також, дає можливість швидкої відповіді.

Надточний клімат-контроль доступний на сенсорному дисплеї. Регулюйте температуру, напрямок та інтенсивність повітряного потоку, керуйте підігріванням й охолодженням сидінь (якщо ці функції передбачено).

CONNECT**

ПАКЕТ ПОСЛУГ ЗВ'ЯЗКУ

Connect — це комплект технологій та програмних додатків, що підносять на новий рівень послуги зв'язку Вашого XE.

Додаток InControl зроблений на замовлення Jaguar, надає ряд послуг, які можуть бути підключені до вашого автомобіля за допомогою смартфона. Connect Pro гарантує безпечне і зручне користування додатками, призначеними для покращення ваших вражень від перебування в автомобілі.

Точка доступу Wi-Fi (Wi-Fi Hotspot) дає вам змогу створити точку доступу 3G, скориставшись автомобільною антеною, коли ви вставите вашу SIM-карту. Та забезпечує вас стабільнішим зв'язком, ніж це може зробити окремий пристрій. Ви можете підключити до восьми пристроїв, користуватися електронною поштою, переглядати новини в Інтернеті та завантажувати контент.

Remote Premium є додатком, що дозволяє вам взаємодіяти з XE і контролювати його з вашого смартфона. Дистанційний пуск XE для попереднього налаштування системи клімат-контролю, блокування і розблокування автомобіля, пошук вашого XE на карті або за допомогою функції звукового та світлового сигналу, а також відстеження ваших подорожей.



Дізнайтеся більше про InControl на сайті: jaguar.ru/incontrol

Описані в InControl спеціальні функції можуть бути опціональними і залежати від країни продажу або двигуна та коробки передач. Будь ласка, зверніться до національного веб-сайту Jaguar або регіонального дилера для отримання інформації про наявність та повні умови у вашій країні. Деякі функції вимагають наявності мікро-SIM з відповідним контрактом про надання підключення до мобільного Інтернету, який потребуватиме подальшого продовження після завершення початкового терміну, рекомендованого вашим дилером. Безперебійна робота мобільного зв'язку не може бути гарантована в усіх місцях.



10,2-ДУЙМОВИЙ СЕНСОРНИЙ ЕКРАН В РЕАЛЬНОМУ МАСШТАБІ

Аудіо	Стандарт: Аудіо система Meridian™ (380Вт) Опційно: Система об'ємного звучання Meridian™ (825Вт)
Навігаційний провідник	Navigation Pro
Дисплей	10,2-дюймовий сенсорний екран
Мультимедіа	AM/FM радіо, дисплей з функцією подвійного зображення*, Bluetooth® та 2 USB з'єднання. 10GB внутрішньої пам'яті та CD/DVD програвач



12,3-дюймова цифрова віртуальна панель приладів

* Опційні функції.

** Не доступно для замовлення в Україні.

TOUCH PRO



ІНФОРМАЦІЙНО- РОЗВАЖАЛЬНА СИСТЕМА НОВОГО ПОКОЛІННЯ

InControl Touch Pro об'єднує апаратні та програмні рішення нового покоління та створює широкі можливості зв'язку та розваг у XE. InControl Touch Pro об'єднує у собі цілий ряд як унікальних, так і вдосконалених функцій, представлених в InControl Touch. Нижче наведено основні характеристики InControl Touch Pro.

Великий високочутливий 10,2-дюймовий сенсорний екран в центральній консолі з налаштовуваним інтерфейсом та миттєвими реакціями. Інтерактивна бічна панель полегшує користування цим багатозадачним пристроєм.

Точний сенсор дає змогу керувати потрібними функціями та обробляти інформацію швидко й ефективно. Керування сенсорним екраном виконується жестами, звичними для власників планшетів та смартфонів.

12,3-дюймовий дисплей панелі приладів з віртуальними циферблатами та підтримкою повноекранних тривимірних карт робить поїздку ще приємнішою. Він міститься на приладовій панелі просто перед водієм. На свій смак оберіть режим повноекранних тривимірних карт або одну з чотирьох графічних тем.

Вдосконалена навігаційна система з пришвидшеним часом реакції. До числа інноваційних функцій InControl Touch Pro входить навігаційна система, яка не лише дає змогу задавати напрямок, але й попереджає про недостатній рівень пального для досягнення заданого пункту призначення. При цьому система показує заправки на тій ділянці дороги, де у вас може забракнути пального. Система автоматично відображає інформацію про місця паркування.

Персональний медіа-носіє обсягом 10 ГБ використовуваної пам'яті для зберігання музики та фільмів. Два готових до використання USB-роз'єми для швидкого передавання даних.

Двовіконний перегляд дозволяє передньому пасажирові та водієві отримувати задоволення від різноманітних медіа на одному й тому самому 10,2-дюймовому сенсорному екрані. Наприклад, передній пасажир може дивитися фільм (слухаючи аудіо за допомогою бездротових навушників) у той час, як водій оглядає навігацію.



Дізнайтеся більше про InControl на сайті: jaguar.ru/incontrol

Описані в InControl спеціальні функції можуть бути опціональними і залежати від країни продажу або двигуна та коробки передач. Будь ласка, зверніться до національного веб-сайту Jaguar або регіонального дилера для отримання інформації про наявність та повні умови у вашій країні. Деякі функції вимагають наявності мікро-SIM з відповідним контрактом про надання підключення до мобільного Інтернету, який потребуватиме подальшого продовження після завершення початкового терміну, рекомендованого вашим дилером. Безперебійна робота мобільного зв'язку не може бути гарантована в усіх місцях.

CONNECT PRO**



ПАКЕТ ПОКРАЩЕНОГО ПІДКЛЮЧЕННЯ МОБІЛЬНИХ ПРИСТРОЇВ ДО СИСТЕМ АВТОМОБІЛЯ

Служби, технології та додатки Connect Pro розширюють інформаційно-розважальні можливості автомобіля. Це надає всі переваги Connect (див. стор.45) а також безліч інших функцій, включаючи:

Додаток-планувальник Route Planner Companion App що надає докладні маршрути. Попередньо заплануйте маршрут за допомогою смартфона Apple або Android. Додаток покаже шлях до автомобіля, де на сенсорному екрані ви знайдете обраний маршрут. Після закінчення поїздки додаток підкаже вам подальший шлях пішки або на громадському транспорті (якщо функція підтримується) до місця призначення.

Рух у реальному часі збирає дані з усіх можливих каналів про інтенсивність трафіку на дорозі, щоб надати максимально точну картину руху транспорту на шляху до місця призначення, допомагаючи вам вибрати оптимальний маршрут. По мірі руху вашого автомобіля система відстежує інтенсивність трафіку і автоматично перенаправляє вас на інший маршрут задля уникнення заторів.

Інформування про очікуваний час прибуття дає змогу повідомляти потрібним вам людям точний час вашого прибуття, розрахований навігаційною системою. У разі вашої затримки система автоматично розішле повідомлення або електронні листи, не чекаючи додаткових вказівок.

Режим робочого маршруту це режим щоденних поїздок, у якому система запам'ятовує ваші щоденні маршрути й автоматично повідомляє очікуваний час в дорозі, обчислений з урахуванням дорожньої ситуації та статистичних даних з попередніх поїздок. Система запам'ятовує маршрути, якими ви користуєтесь, а потім рекомендує найшвидший.

Режим прибуття це інтерактивне зображення вулиць у радіусі 360 градусів, яке допомагає вам успішно дістатися пункту призначення. Наприкінці поїздки зображення з'являється на екрані автоматично. Вам залишається тільки торкнутися сенсорного екрану, вибравши найближче місце паркування, яке стане новим пунктом призначення.

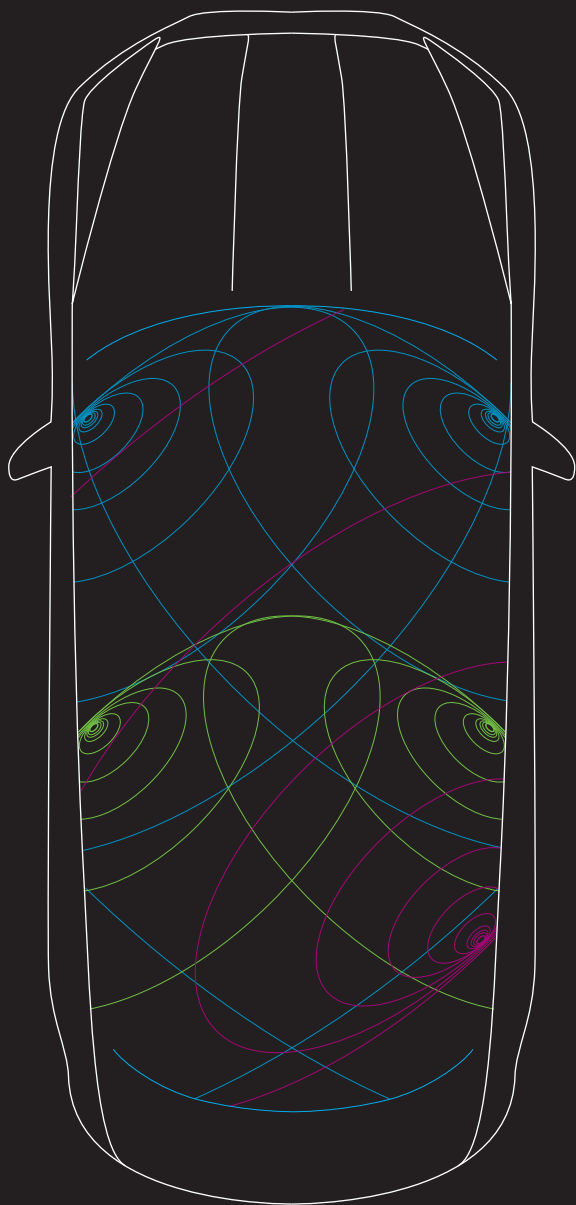



АУДІО

 АУДІО СИСТЕМА
JAGUAR

АУДІО СИСТЕМА
MERIDIAN™

Сучасні аудіо системи XE наповнюють салон неймовірним живим звучанням. В аудіосистемі Jaguar передбачено шість динаміків. Ще досконаліше відтворення забезпечують доступні в якості опції акустичні системи Meridian™. Створені британським виробником, ці системи завдяки інноваційним аудіотехнологіям та точному розміщенню динаміків забезпечують оптимальну якість звучання.

Оберіть з лінійки аудіо систему 380 Вт з 11 динаміками або систему об'ємного звучання 825 Вт із 17 динаміками. Усі вони створені для того, щоб ви та ваші пасажери, перебуваючи в салоні XE, могли насолоджуватися насиченим та об'ємним звучанням.

-  Інноваційний сабвуфер Fresh air
-  F3 передніх дверей лунають високі, середні та низькі частоти
-  з задніх дверей лунають високі та середні частоти

Схема, що репрезентує аудіо систему Meridian™ 380 Вт.



MERIDIAN

МУЛЬТИМЕДІЙНА СИСТЕМА TOUCH

Стандартна комплектація



Опційні функції



АУДІО СИСТЕМА JAGUAR

Система динамічного контролю гучності*
80 Вт
6 динаміків
4 канали підсилювача

АУДІО СИСТЕМА MERIDIAN™

Система динамічного контролю гучності*
380 Вт
11 динаміків включаючи сабвуфер
12 каналів підсилювача

МУЛЬТИМЕДІЙНА СИСТЕМА TOUCH PRO

Стандартна комплектація



Опційні функції

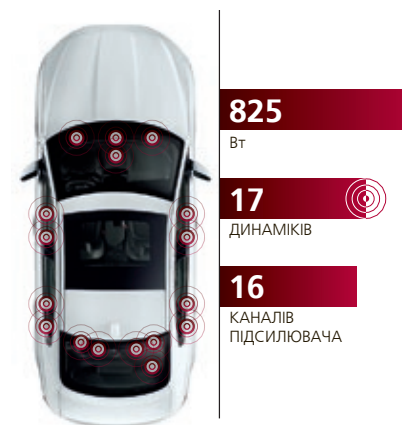

АУДІО СИСТЕМА MERIDIAN™

Система динамічного контролю гучності**
380 Вт
11 динаміків включаючи сабвуфер
12 каналів підсилювача
Передова програма цифрової обробки сигналів (DSP) з повністю цифровим посиленням
Аудіовирівнювання Audyssey MultEQ Audio Equalisation

СИСТЕМА ОБ'ЄМНОГО ЗВУЧАННЯ MERIDIAN™

Система динамічного контролю гучності**
825 Вт
17 динаміків включаючи сабвуфер
16 каналів підсилювача
Передова програма цифрової обробки сигналів (DSP) з повністю цифровим посиленням
Аудіовирівнювання Audyssey MultEQ Audio Equalisation
Технологія Meridian™ Trifield

* Автоматично регулюється при змінах швидкості автомобіля.

** Автоматично регулюється при змінах швидкості автомобіля та/чи зміні рівнів зовнішніх шумів.

НА ЗОБРАЖЕННІ: XE PURE КОЛЬОРУ YULONG WHITE З ОПЦІЯМИ (ЗАЛЕЖНО ВІД КРАЇНИ ПРОДАЖУ)

БЕЗПЕКА ТА ЕФЕКТИВНІСТЬ УДОСКОНАЛЕНІ СИСТЕМИ ДОПОМОГИ ВОДІЮ



1 СИСТЕМА АВТОНОМНОГО ЕКСТРЕНОГО ГАЛЬМУВАННЯ*

У разі виявлення небезпеки зіткнення ХЕ видає звуковий сигнал. За ним ідуть візуальні попередження. Якщо водій не реагує, система задіює гальма, знижуючи силу вірогідного удару.

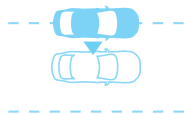

2 СИСТЕМА ДОТРИМАННЯ СМУГИ РУХУ ТА КОНТРОЛЮ РІВНЯ ВТОМИ ВОДІЯ*

На підставі даних, одержаних від системи попередження про вихід зі смуги, система утримання смуги руху (LKA) відстежує ненавмисний виїзд за її межі й допомагає ХЕ повернутися на смугу. Функція контролю рівня втоми водія (DCM) реєструє момент втрати концентрації через втому, безперервно аналізуючи ваші дії, і за допомогою звукового сигналу та виведення візуального повідомлення на панель пропонує зробити перерву.



3 СИСТЕМА РОЗПІЗНАВАННЯ ДОРОЖНІХ ЗНАКІВ ТА АДАПТИВНИЙ ОБМЕЖУВАЧ ШВИДКОСТІ*

Технологія розпізнавання дорожніх знаків за допомогою фронтальної камери прочитує знаки обмеження швидкості (у тому числі змінні) та заборони обгону й відображає їх на екрані. Адаптивний обмежувач швидкості використовує системи розпізнавання дорожніх знаків для дотримання дозволеного швидкісного режиму ХЕ. За відсутності знаків адаптивний обмежувач швидкості може використовувати дані з карти опціональної навігаційної системи.

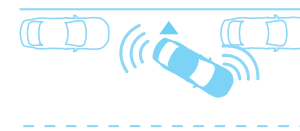

4 СИСТЕМА ДОПОМОГИ ПРИ ПАРКУВАННІ*

Система помітно спрощує паркування в умовах обмеженого простору. ХЕ здатний точно вписатися в паркувальне місце за допомогою прийомів прямого та паралельного паркування. Водій керує тільки педалями газу та гальм. Під час паралельного паркування функція виїзду з місця допомагає ХЕ безпечно виїхати.



5 СИСТЕМИ МОНІТОРИНГУ «МЕРТВИХ ЗОН» ТА НАБЛИЖЕННЯ ТРАНСПОРТУ ПІД ЧАС РУХУ ЗАДНІМ ХОДОМ*

Система відстежування «мертвих зон» повідомляє про автомобілі та перешкоди біля ХЕ, а також про автомобілі, що наближаються ззаду, за допомогою світлового сигналу на відповідному зовнішньому дзеркалі заднього огляду. Функція Blind Spot Assist скеровує колеса вашого автомобіля від транспортного засобу в «мертвій зоні» під час зміни смуги руху. Використовуючи ту ж радарну систему, Reverse Traffic Detection (система виявлення наближення транспорту під час руху заднім ходом) виводить на екран попередження про автомобілі, які наближаються, під час руху заднім ходом, наприклад, коли ви виїжджаєте з паркомісця з обмеженим оглядом.

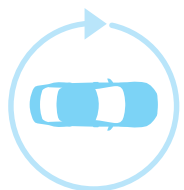

6 СИСТЕМА КАМЕР КРУГОВОГО ОГЛЯДУ*

Система камер кругового огляду виводить на сенсорний екран зображення навколишнього простору на 360°. Це полегшує виконання таких маневрів, як паркування на узбіччях або пересування у вузькому просторі й на перехрестях. Для подальшого посилення даної системи пропонуються нові системи Forward Vehicle Guidance та Forward Traffic Detection. Утворюючи частину системи камер кругового огляду, Forward Vehicle Guidance надає водієві екранну візуалізацію автомобіля та відстані до місця паркування. Forward Traffic Detection допомагає уникнути потенційних зіткнень у ситуаціях, коли маневрування вперед обмежується поганою видимістю.

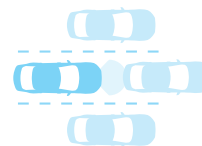

7 АДАПТИВНИЙ КРУЇЗ-КОНТРОЛЬ З ФУНКЦІЄЮ АВТОМАТИЧНОГО ДОТРИМАННЯ ДИСТАНЦІЇ*

Adaptive Cruise Control (адаптивний круїз-контроль) автоматично регулює швидкість з метою підтримання безпечної відстані до автомобіля, що рухається попереду, використовуючи радіолокаційну технологію. Якщо автомобіль попереду уповільнює рух, ХЕ автоматично знижує швидкість для дотримання дистанції. Щойно дорога звільняється, ХЕ набирає заздалегідь задану швидкість. Якщо автомобіль попереду припиняє рух, функція автоматичного підтримання дистанції плавно зупиняє ваш ХЕ. Після відновлення руху транспортного потоку натисніть на педаль акселератора, і ХЕ знову поїде слідом за автомобілем попереду.

*Optional features. Див. с. 64 для вимог установлення.

НА ЗОБРАЖЕННІ: ХЕ PURE КОЛЬОРУ YULONG WHITE З ОПЦІЯМИ (ЗАЛЕЖНО ВІД КРАЇНИ ПРОДАЖУ)

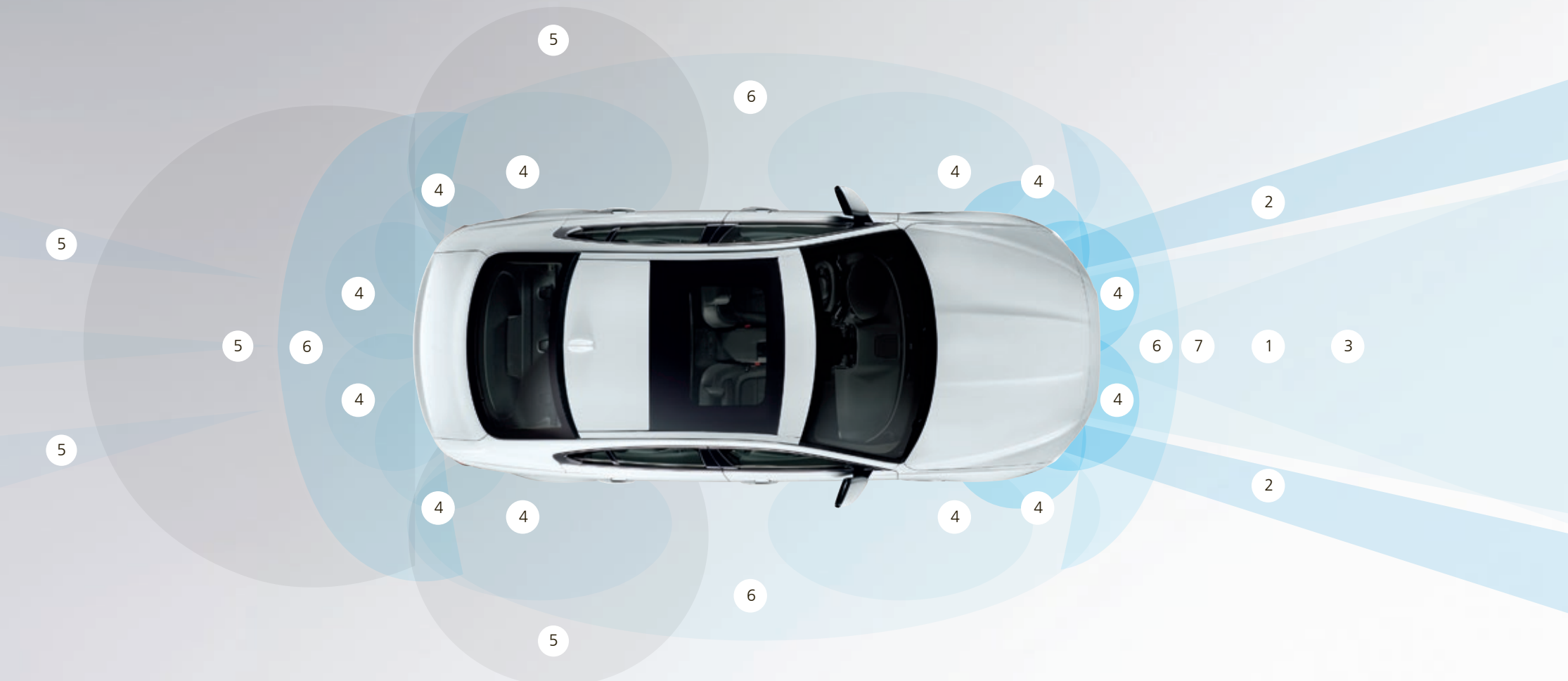

Тільки графічна репрезентація

ЕФЕКТИВНІ ТЕХНОЛОГІЇ



НИЗЬКИЙ
РІВЕНЬ ТЕРТЯ

ЕКОЛОГІЧНО ЧИСТІ
ТЕХНОЛОГІЇ

Кожен прагне більшого. Саме тому XE застосує цілу низку технологій для зменшення споживання пального та викидів CO₂, водночас зберігаючи справжній динамічний характер Jaguar.



СИСТЕМА STOP/START

Усі двигуни XE оснащуються системою зупинки/запуску двигуна «STOP/START». Щойно автомобіль зупиняється, система заглушує двигун і, коли потрібно, негайно його запускає. Це сприяє заощадженню пального, особливо під час руху містом.



ВДОСКОНАЛЕНА АЕРОДИНАМІКА

Форма Jaguar XE забезпечує безпрецедентно малий аеродинамічний опір (показник на рівні 0,28). Це дозволяє XE буквально розрізати повітря, завдяки чому автомобіль споживає менше пального й виробляє менше шкідливих викидів.



ТЕХНОЛОГІЇ ЗНИЖЕННЯ КОЕФІЦІЕНТУ ТЕРТЯ

У виробництві двигунів Ingenium застосовано інтелектуальні технології покриття поршнів та голчасті роликові підшипники. Це допомагає знизити тертя, особливо в умовах низьких температур, і дає автомобілю змогу довше працювати на піку своєї ефективності.

ПЕРСОНАЛІЗАЦІЯ XE – ВАШ ВИБІР

 Укомплектуйте свій автомобіль на jaguar.ua



ОБЕРІТЬ ДВИГУН

с. 56

Оберіть один з потужних, ефективних бензинових чи дизельних двигунів XE, який відповідає вашому стилю водіння.

ОБЕРІТЬ МОДЕЛЬ ТА ОПЦІЇ

с. 58

Порівняйте розмаїття стандартних функцій та опцій на моделях XE.

ОБЕРІТЬ КОЛІР

с. 66

Виберіть колір кузова XE, який підкреслить вашу індивідуальність.

ОБЕРІТЬ ДИСКИ

с. 68

Додайте свій особистий завершальний штрих до свого нового XE та доповніть його вражаючий стиль комплектом бездоганно спроектованих легкосплавних колісних дисків.

ОБЕРІТЬ ІНТЕР'ЄР

с. 70

Ми маємо широкий вибір високоякісних матеріалів, шкіри, панелей та оздоблень на кожен смак.

ОБЕРІТЬ АКСЕСУАРИ JAGUAR

с. 90

Зробіть його по-справжньому своїм, додавши стилю, практичності та універсальності з допомогою спеціальних аксесуарів для XE. Для отримання докладної інформації зверніться до свого регіонального дилера Jaguar.

1 ОБЕРІТЬ ДВИГУН

Укомплектуйте свій автомобіль на: jaguar.ua

> ДИЗЕЛЬНІ ДВИГУНИ

2,0- ЛІТРОВИЙ

4 -ЦИЛІНДРОВИЙ
З ТУРБОНАДДУВОМ

МАКСИМАЛЬНА ПОТУЖНІСТЬ 180PS
МАКСИМАЛЬНИЙ КРУТНИЙ МОМЕНТ 430Nm
РОЗГІН 0–100 км/год 7,9 секунди АКПП RWD 7,8 секунди / АКПП AWD
МАКСИМАЛЬНА ШВИДКІСТЬ АКПП RWD 228 км/год / АКПП AWD 225 км/год
КОМБІНОВАНЕ СПОЖИВАННЯ ПАЛЬНОГО RWD 4,2 л/100 км / AWD 4,7 л/100 км
СУМІШ CO ₂ АКПП RWD 109–111 г/км / АКПП AWD 123 г/км
PURE, PRESTIGE, R-SPORT



АКПП RWD
0–100 КМ/ГОД



АКПП AWD
0–100 КМ/ГОД



АКПП RWD
МАКС. ШВИДКІСТЬ КМ/ГОД



АКПП AWD
МАКС. ШВИДКІСТЬ КМ/ГОД

2,0- ЛІТРОВИЙ

4 -ЦИЛІНДРОВИЙ З ПОДВІЙНИМ
ТУРБОНАДДУВОМ

МАКСИМАЛЬНА ПОТУЖНІСТЬ 240PS
МАКСИМАЛЬНИЙ КРУТНИЙ МОМЕНТ 500Nm
РОЗГІН 0–100 км/год 6,1 секунди
МАКСИМАЛЬНА ШВИДКІСТЬ 250 км/год
КОМБІНОВАНЕ СПОЖИВАННЯ ПАЛЬНОГО AWD 5,2 л/100 км
СУМІШ CO ₂ Автоматич. 137 г/км
PORTFOLIO



АКПП
0–100 КМ/ГОД



АКПП МАКС. ШВИДКІСТЬ
КМ/ГОД

Щодо значень споживання пального, див. сторінки з технічними характеристиками.
Дані одержано в результаті випробувань, проведених виробником, відповідно до законодавства ЄС.
Фактичне споживання пального автомобілем може відрізнятися від того, яке було виявлено в таких тестах, ці показники надано лише з метою порівняння.

➤ БЕНЗИНОВІ ДВИГУНИ

2,0- ЛІТРОВИЙ

4 -ЦИЛІНДРОВИЙ
З ТУРБОНАДДУВОМ

МАКСИМАЛЬНА ПОТУЖНІСТЬ 200PS
МАКСИМАЛЬНИЙ КРУТНИЙ МОМЕНТ 320Nm
РОЗГІН 0–100 км/год 7,1 секунди
МАКСИМАЛЬНА ШВИДКІСТЬ 238 км/год
КОМБІНОВАНЕ СПОЖИВАННЯ ПАЛЬНОГО АКПП 6,3 л/100 км
СУМІШ CO ₂ АКПП 144 г/км
PURE, PRESTIGE



АКПП
0-100 КМ/ГОД



АКПП
МАКС. ШВИДКІСТЬ КМ/ГОД

2,0- ЛІТРОВИЙ

4 -ЦИЛІНДРОВИЙ
З ТУРБОНАДДУВОМ

МАКСИМАЛЬНА ПОТУЖНІСТЬ 250PS
МАКСИМАЛЬНИЙ КРУТНИЙ МОМЕНТ 365Nm
РОЗГІН 0–100 км/год 6,2 СЕКУНД
МАКСИМАЛЬНА ШВИДКІСТЬ AWD 250 км/год
КОМБІНОВАНЕ СПОЖИВАННЯ ПАЛЬНОГО AWD 6,8 л/100 км
СУМІШ CO ₂ AWD 154 г/км
PURE, PRESTIGE, R-SPORT



АКПП AWD
0-100 КМ/ГОД AWD



АКПП AWD
МАКС. ШВИДКІСТЬ КМ/ГОД AWD

3,0- ЛІТРОВИЙ V6

З МЕХАНІЧНИМ НАГНІТАЧЕМ

МАКСИМАЛЬНА ПОТУЖНІСТЬ 380PS
МАКСИМАЛЬНИЙ КРУТНИЙ МОМЕНТ 450Nm
РОЗГІН 0–100 км/год 5,0 секунди
МАКСИМАЛЬНА ШВИДКІСТЬ 250 км/год
КОМБІНОВАНЕ СПОЖИВАННЯ ПАЛЬНОГО RWD. 8,1 л/100 км
СУМІШ CO ₂ RWD. 194 г/км
S



АКПП
0-100 КМ/ГОД



АКПП
МАКС. ШВИДКІСТЬ КМ/ГОД

2 ОБЕРІТЬ МОДЕЛЬ

Укомплектуйте свій автомобіль на jaguar.ua

LUXURY



PURE

ОСНОВНІ ХАРАКТЕРИСТИКИ

- 17-дюймові легкосплавні колісні диски
- Сидіння з найвисокоякіснішої тканини (8 налаштувань)
- Декоративні накладки Gloss Black
- Кермо оздоблене шкірою Soft Grain
- ASPC — система контролю руху на всіх поверхнях
- Круїз-контроль та система обмеження швидкості
- Галогенові фари з денними ходовими вогнями
- Зовнішні дзеркала з функцією підігріву
- Накладки на пороги з логотипом Jaguar
- Чорна решітка радіатора з хромованим кантом
- Передні сидіння з функцією підігріву



PRESTIGE

ОСНОВНІ ХАРАКТЕРИСТИКИ (НА ДОДАТОК ДО PURE)

- Сидіння з зернистої шкіри (8 налаштувань)
- Підлокітник на задньому сидінні з підставками для напоїв
- Декоративна накладка Dark Satin Brushed Aluminium
- Спортивне кермо оздоблене шкірою Soft Grain
- Металеві накладки на пороги з логотипом Jaguar
- Ксенонові фари
- Омивачі фар високого тиску
- Задні сидіння, які складаються у пропорції 40:20:40
- Підігрів керма
- Задні й передні паркувальні сенсори



PORTFOLIO

ОСНОВНІ ХАРАКТЕРИСТИКИ (НА ДОДАТОК ДО PRESTIGE)

- 18-дюймові легкосплавні колісні диски 6 Spoke 'Style 6006'
- Сидіння з перфорованої шкіри Windsor (10 налаштувань, електрорегулювання)
- Декоративна накладка Embossed Aluminium
- Навігація
- Пам'ять положень сидіння водія
- Бічні дзеркала з підігрівом та пам'яттю положень дзеркал

На зображеннях показано обладнання, що постачається згідно зі спеціальним замовленням. Зауважте, що стандартні характеристики можна замінити при виборі альтернативних типів оздоблення салону. Стандартні характеристики також можуть відрізнятися залежно від країни продажу, варіанту двигуна та трансмісії, див. специфікації та довідник цін або відвідайте національний веб-сайт JAGUAR.

> SPORT



R-SPORT

ОСНОВНІ ХАРАКТЕРИСТИКИ (НА ДОДАТОК ДО PRESTIGE)

18-дюймові легкосплавні колісні диски 5 Spoke 'Style 5030'
Спортивні сидіння оздоблені Luxtec та Technical Mesh (8 налаштувань)
Кермо оздоблене шкірою Soft Grain з емблемою R-Sport
Чорна решітка радіатора з матовим хромованим кантом
Декоративні накладки Etched Aluminium
До комплекту R-Sport Body входять передній бампер R-Sport, подовжені бічні пороги під колір кузова, бічні матові хромовані повітрозабірники з емблемою R-Sport та спойлер над багажником
Металеві накладки на пороги з логотипом R-Sport
Спортивна підвіска



S

ОСНОВНІ ХАРАКТЕРИСТИКИ (НА ДОДАТОК ДО R-SPORT)

18-дюймові легкосплавні колісні диски 5 Split-Spoke 'Style 5029'
Спортивні сидіння з зернистої шкіри та штучної замші (10 налаштувань, електрорегулювання)
Кермо оздоблене шкірою Soft Grain з емблемою S
Декоративна накладка Meshed Aluminium
До комплекту S Body входять передній бампер S, подовжені бічні пороги під колір кузова S та Gloss Black, задня декоративна кузовна деталь, що закриває елементи шасі S Gloss Black та спойлер над багажником
Червоні гальмівні супорти
Металеві накладки на пороги з логотипом S
Спортивні педалі з металевими накладками
Adaptive Dynamics

2 ОБЕРІТЬ ОПЦІЇ

 Укомплектуйте свій автомобіль на jaguar.ua

ОСНОВНІ СТАНДАРТНІ ХАРАКТЕРИСТИКИ

	PURE	PRESTIGE	PORTFOLIO	R-SPORT	S	ОПИС
Круїз-контроль та обмежувач швидкості	●	●	●	●	●	
Електропідсилювач керма (EPAS)	●	●	●	●	●	
Система Stop/Start	●	●	●	●	●	Див. с. 52
Система JaguarDrive Control з режимами: Eco, динамічний, звичайний та «дощ-крига-сніг»	●	●	●	●	●	Див. с. 22
Система динамічного розподілу крутного моменту	●	●	●	●	●	Див. с. 37
Система динамічного контролю курсової стійкості та протибуксувальна система	●	●	●	●	●	Див. с. 38
Функція старту на схилі Hill Launch Assist	●	●	●	●	●	Запобігає скочуванню назад під час рушання на схилі
Обігрів заднього скла	●	●	●	●	●	
Обігрів бічних зеркал	●	●	●	●	●	
Частково світлодіодні задні ліхтарі	●	●	●	●	●	
Система Jaguar Smart Key System — функція запуску двигуна без ключа	●	●	●	●	●	
Моторизоване блокування дверей від дітей	●	●	●	●	●	
Кріплення ISOFIX для встановлення дитячих крісел на задньому сидінні	●	●	●	●	●	
Двоязонний клімат-контроль	●	●	●	●	●	
Подушки безпеки	●	●	●	●	●	Передні подушки безпеки для водія та пасажирів з датчиком присутності пасажирів, бічні шторки безпеки по всій довжині салону
Передні та задні електричні склопідіймачі з керуванням одним натисненням та захистом від самоблокування	●	●	●	●	●	
Електричне паркувальне гальмо з автоматичним вимкненням при русанні з місця	●	●	●	●	●	Автоматичне вимкнення паркувального гальма при натисненні на педаль газу
Система екстреного гальмування	●	●	●	●	●	Збільшення гальмівного тиску в екстремальних ситуаціях
Увімкнення аварійного сигналу при різкому гальмуванні	●	●	●	●	●	
Датчик зносу гальмівних колодок	●	●	●	●	●	
USB, Аудио iPod® з'єднання	●	●	●	●	●	Див. с. 43
Телефонний зв'язок по Bluetooth®	●	●	●	●	●	Див. с. 45
Передавання даних через Bluetooth®	●	●	●	●	●	Див. с. 45

● Стандартна комплектація ○ Опції — Не доступно ■ Входить в стандартну комплектацію

Будь ласка, зверніться до регіонального дилера Jaguar для отримання інформації.

Повний список опцій та пакетів дивіться у посібнику з характеристик та цін XE або сконфігуруйте свій автомобіль на jaguar.ua

ОСНОВНІ ОПЦІЙНІ ФУНКЦІЇ

ДИНАМІЧНІ ХАРАКТЕРИСТИКИ	КОД	PURE	PRESTIGE	PORTFOLIO	R-SPORT	S	ОПИС
8-ступінчаста автоматична трансмісія Jaguar Sequential Shift з перемикачами передач під кермом і система контролю руху на всіх поверхнях (ASPC)		●	●	●	●	●	Див. с. 22
Система адаптивного управління підвіскою Adaptive Dynamics (з Configurable Dynamics)	C35A	○	○	○	○	●	Див. с. 31
Configurable Dynamics	G75A	○	○	○	○	●	Див. с. 31
Адаптивний круїз-контроль з функцією автоматичного підтримання дистанції	H41F	○	○	○	○	○	
Система адаптивного реагування на стан дорожнього покриття (за наявності повного приводу та Adaptive Dynamics)	B73G	—	○	○	○	—	Див. с. 35

ЕЛЕМЕНТИ ТА ПАНЕЛІ ОЗДОБЛЕННЯ ЕКСТЕР'ЄРУ

ЕКСТЕР'ЄР	КОД	PURE	PRESTIGE	PORTFOLIO	R-SPORT	S	ОПИС
Панорамний дах	F45C	○	○	○	○	○	
Електропривод дверей багажного відділення	B69B	○	○	○	○	○	
Powered Gesture Boot Lid — безконтактне відкривання задніх дверей багажного відділення (за наявності опції доступу без ключа та задніх паркувальних датчиків)	B69C	■	■	■	■	■	Частина пакета Power Convenience
Чорна решітка радіатора з хромованим кантом		●	●	●	—	—	
Чорна решітка радіатора з матовим хромованим кантом		—	—	—	●	●	
Хромована решітка радіатора з хромованим кантом	G12V	—	—	○	—	—	
Чорна глянцева решітка радіатора з чорним глянцевим кантом	G12T	—	■	■	■	■	Частина пакету опцій Black Pack
Хромоване окантування бічних вікон з чорним оздобленням на рівні поясу		●	—	—	—	—	
Хромоване окантування бічних вікон	D53C	—	●	●	○	○	
Глянцеве чорне окантування бічних вікон	D53B	—	■	■	●	●	Частина пакету опцій Pack
Комплект зовнішнього оздоблення R-Sport		—	—	—	●	—	Передній бампер R-Sport, пофарбований у колір кузова, пороги та спойлер на дверях багажного відділення, матові хромовані бічні повітрязбірники з емблемою R-Sport
Комплект зовнішнього оздоблення S		—	—	—	—	●	Передній бампер S, чорні глянцеві бічні пороги та накладка на задній бампер, спойлер на дверях багажного відділення у колір кузова та матові хромовані бічні повітрязбірники
Червоні гальмівні супорти з логотипом Jaguar		—	—	—	—	●	
Видалення емблеми двигуна	B05H	○	○	○	○	—	Видалення емблеми двигуна

ЕЛЕМЕНТИ ТА ПАНЕЛІ ОЗДОБЛЕННЯ ЕКСТЕР'ЄРУ

		PURE	PRESTIGE	PORTFOLIO	R-SPORT	S	
ВІКНА ТА ЗОВНІШНІ ДЗЕРКАЛА	КОД						ОПИС
Зовнішні дзеркала з функціями автоматичного складання, автозатемнення, обігріву та з підсвічуванням простору довкола дверей (за наявності внутрішнього дзеркала з автоматичним затемненням)	B28P	○	○	○	○	○	
Вітрове скло зі зниженим пропусканням інфрачервоного випромінювання	D97B	○	○	○	○	○	Це вітрове скло відбиває інфрачервоні промені, зберігаючи прохолоду в салоні.
Обігрів вітрового скла та підігрів форсунок омивача	D96A	○	○	○	○	○	
Датчики світла/ датчики дощу	D42R	■	●	●	●	●	Частина пакета Business
Тоноване скло	H75A	○	○	○	○	○	

ФАРИ ТА ОСВІТЛЕННЯ

Галогенові фари з денними ходовими вогнями		●	—	—	—	—	
Біксенонові фари зі світлодіодними денними ходовими вогнями у формі J Blade (у тому числі з омивачами високого тиску)	D90L	■	●	●	●	●	
Адаптивні біксенонові фари зі світлодіодними денними ходовими вогнями у формі J Blade, у тому числі з омивачами високого тиску та функцією автоматичного переключення ближнє/дальнє світло (за наявності склоочисників з датчиком дощу)	D90K	—	■	■	■	■	Частина пакета Lighting

БУКСИРУВАННЯ

Знімний буксирувальний пристрій	C05C	○	○	○	○	—	
Буксирувальний пристрій з електроприводом	C05B	○	○	○	○	—	

КОЛЬОРИ КУЗОВА

							(Інформацію про повну палітру кольорів див. на с. 66–67)
Емаль		●	●	●	●	●	Див. с. 66
Металік		○	○	○	○	○	Див. с. 66–67
Преміум		○	○	○	○	○	Див. с. 67

КОЛЕСА

Система відстеження тиску в шинах		●	●	●	●	●	
Неповнорозмірне запасне колесо (18 дюймів) (замінює систему ремонту шин Jaguar)		●	●	●	●	●	

● Стандартна комплектація ○ Опції — Не доступно ■ Входить в стандартну комплектацію

Будь ласка, зверніться до регіонального дилера Jaguar для отримання інформації.

Повний список опцій та пакетів дивіться у посібнику з характеристик та цін XE або сконфігуруйте свій автомобіль на jaguar.ua

СИДІННЯ ТА ПАНЕЛІ ОЗДОБЛЕННЯ

СИДІННЯ	КОД	PURE	PRESTIGE	PORTFOLIO	R-SPORT	S	ОПИС
Передні сидіння з функцією підігріву		●	●	●	●	●	
Передні та задні сидіння з функцією підігріву	F53B	—	○	○	○	○	
Передні сидіння з функцією підігріву та охолодження, задні сидіння з функцією підігріву (за наявності сидінь з перфорованої шкіри та електрорегулюванням поперекової опори)	F53C	—	○	○	○	○	Передні сидіння з функцією підігріву та охолодження, задні сидіння з функцією підігріву
8 налаштувань передніх сидінь та електрорегулювання нахилу спинки		●	●	—	●	—	
10 налаштувань передніх сидінь та механічне регулювання висоти підголовника	H53J	○	○	●	○	●	
Електрорегулювання поперекової опори (тільки для сидінь з 10-ма налаштуваннями)	F52A	○	○	○	○	○	
18 налаштувань передніх сидінь з електрорегулюванням	H53K	—	—	○	○	○	
Функція запам'ятовування налаштувань водія (при наявності сидіння з електрорегулюванням)	H44N	■	■	■	■	■	Налаштування водійського сидіння, дзеркал та кермової колонки
Підлокітник на задньому сидінні з підставками для напоїв	H51A	○	●	●	●	●	
Роздільні задні сидіння, що складаються в пропорції 40:20:40	H48W	○	●	●	●	●	

ОБШИВКА

Інформацію про повну палітру кольорів див. на с. 88–89

ОББИВКА СТЕЛІ САЛОНУ ТА ХАРАКТЕРИСТИКИ ІНТЕР'ЄРУ

ОББИВКА СТЕЛІ САЛОНУ

Оббивка стелі салону кольору Light Oyster	HAMT	●	●	●	●	○
Оббивка стелі салону Ebony	HPDB	○	○	○	○	●

ХАРАКТЕРИСТИКИ ІНТЕР'ЄРУ

Накладки порогів з логотипом Jaguar		●	—	—	—	—
Металеві накладки порогів з логотипом Jaguar		—	●	●	—	—
Металеві накладки порогів з логотипом R-Sport		—	—	—	●	—
Металеві накладки поорогів з логотипом S		—	—	—	—	●
Підсвічувані металеві накладки порогів з логотипом Jaguar	F28F	—	○	○	○	○
Комплект килимків	H69H	○	○	○	○	●
Комплект килимків Premium	H69K	○	○	○	○	○

ОББИВКА СТЕЛІ САЛОНУ ТА ХАРАКТЕРИСТИКИ ІНТЕР'ЄРУ

ХАРАКТЕРИСТИКИ ІНТЕР'ЄРУ	КОД	PURE	PRESTIGE	PORTFOLIO	R-SPORT	S	ОПИС
Яскраві спортивні педалі	G48S	—	—	—	○	●	
Кермо оздоблене шкірою Soft Grain		●	—	—	—	—	
Спортивне кермо оздоблене шкірою Soft Grain		—	●	●	—	—	
Кермо оздоблене шкірою Soft Grain з емблемою R-Sport		—	—	—	●	—	
Кермо оздоблене шкірою Soft Grain з емблемою S		—	—	—	—	●	
Кермо з підігріом	F97A	■	●	●	●	●	
Колонка керма з електрорегулюванням налаштувань	D07J	■	■	●	■	■	
Салонне дзеркало заднього огляду з функцією автозатемнення	B68B	○	○	○	○	●	
Попереднє прогрівання салону із вмиканням з пульта дистанційного керування	H10F	●	●	●	●	●	
Датчик якості повітря	C89A	○	○	○	○	○	
Сонцезахисна шторка заднього вікна з електроприводом	H76G	○	○	○	○	○	
Фонове освітлення інтер'єру	B65A	○	●	●	●	●	
Регульоване фонове освітлення інтер'єру (10 кольорів)	B65B	—	○	○	○	○	
Пакет для курців	A03B	○	○	○	○	○	Попільничка та прикурювач
Два додаткові електророз'єми	D72B	○	○	○	○	○	Додаткові 12-вольтні електророз'єми в задній частині центральної консолі та в багажному відділенні
БЕЗПЕКА							
Задні датчики паркування	C11A	■	●	●	●	●	
Передні датчики паркування (за наявності задніх датчиків паркування)	C13A	■	●	●	●	●	
Камера заднього виду (за наявності передніх та задніх датчиків паркування)	C14A	■	○	○	○	○	
Система камер кругового огляду (за наявності дзеркал з електроприводом)	C14D	■	■	■	■	■	Див. с. 50
Система допомоги під час паркування (за наявності передніх та задніх датчиків паркування)	C18B	■	■	■	■	■	Див. с. 50
Система контролю дистанції паркування на 360° (за наявності передніх та задніх датчиків паркування)	C17A	■	■	■	■	■	
Система стабілізації причепа		●	●	●	●	—	Активується у разі виявлення коливань або потенційно небезпечних рухів причепа, допомагаючи відновити контроль над ним
Система дистанційного керування гаражними воротами HomeLink® (за наявності салонного дзеркала з функцією автозатемнення)	B39N	○	○	○	○	○	
Система дотримання смуги руху та контролю рівня втомив водія	H72D	■	■	■	■	■	Див. с. 50
Система відстеження «мертвих зон» та виявлення наближення транспорту під час руху заднім ходом (за наявності дзеркал з електроприводом та задніх датчиків паркування)	H71C	○	○	○	○	○	Див. с. 50
Система відстеження «мертвих зон» з активним запобіганням зіткненню (за наявності дзеркал з електроприводом та задніх датчиків паркування)	H71D	○	○	○	○	○	
Система розпізнавання дорожніх знаків з адаптивним обмежувачем швидкості	A41B	○	○	○	○	○	Див. с. 50
Система відмикання дверей без ключа	F04B	○	○	○	○	○	
Центральний замок		●	●	●	●	●	

● Стандартна комплектація ○ Опції — Не доступно ■ Входить в стандартну комплектацію

Будь ласка, зверніться до регіонального дилера Jaguar для отримання інформації.

Повний список опцій та пакетів дивіться у посібнику з характеристик та цін XE або сконфігуруйте свій автомобіль на jaguar.ua

ІНФОРМАЦІЙНО-РОЗВАЖАЛЬНІ МОЖЛИВОСТІ INCONTROL

		PURE	PRESTIGE	PORTFOLIO	R-SPORT	S	
ХАРАКТЕРИСТИКИ, ДОСТУПНІ З TOUCH							ОПИС
8-дюймовий сенсорний екран		●	●	●	●	●	Див. с. 46
5-дюймовий дисплей приладової панелі з аналоговими циферблатами		●	●	●	●	●	
Аудіосистема Jaguar (80 Вт)		●	●	●	●	●	
Аудіосистема Meridian™ (380 Вт)	B44V	○	○	○	○	○	
Навігація	G61C	○	○	○	○	○	
ХАРАКТЕРИСТИКИ, ДОСТУПНІ З TOUCH PRO 0							
Пакет навігації Touch Pro з аудіо системою Meridian™ (380 Вт)	Z58Y	○	○	○	○	○	
Пакет навігації Touch Pro з системою об'ємного звучання Meridian™ (825 Вт)	Z59I	○	○	○	○	○	
10-дюймовий двовіконний сенсорний екран	D70E	○	○	○	○	○	
ХАРАКТЕРИСТИКИ, ДОСТУПНІ З TOUCH АБО TOUCH PRO							
Проекційний дисплей з вітровим склом, яке відбиває інфрачервоне випромінювання (при наявності склоочисників з датчиками дощу)	G62A	○	■	■	■	■	Див. с. 41
ОПЦІЙНІ ПАКЕТИ							
Пакет опцій Business	Z04A	○	—	—	—	—	
Пакет Power Convenience	Z19B	○	○	○	○	○	
Пакет опцій Lighting	Z37E	—	○	○	○	○	
Пакет опцій Memory (при наявності сидінь з електроприводом)	Z15X	○	○	—	○	○	
Пакет опцій Memory та дзеркала з електроприводом складання (за наявності сидінь з електроприводом)	Z15Y	○	○	—	○	○	
Пакет Parking	Z68S	○	—	—	—	—	
Пакет Advanced Park Assist	Z68T	○	—	—	—	—	
Пакет Advanced Park Assist та система камер кругового огляду (за наявності дзеркал з електроприводом)	Z68U	○	○	○	○	○	
Пакет Road Technology (за наявності автоматичної трансмісії)	Z80S	—	○	○	○	○	
Пакет Head-up Display (проекційний дисплей)	Z13A	—	○	○	○	○	
Пакет Black	Z93L	—	○	○	○	○	
Пакет Active Safety (активна безпека)	Z76C	○	○	○	○	○	
Пакет Road Safety	Z76B	○	○	○	○	○	

3 ОБЕРІТЬ КОЛІР

 Укомплектуйте свій автомобіль на jaguar.ua

ЕМАЛЬ

Fuji White

Narvik Black

Caldera Red*

МЕТАЛІК

Yulong White

Santorini Black

Indus Silver

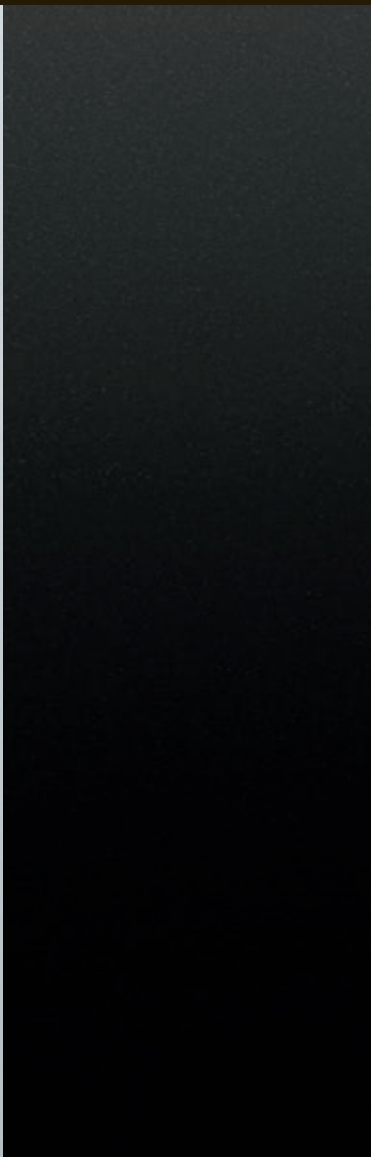
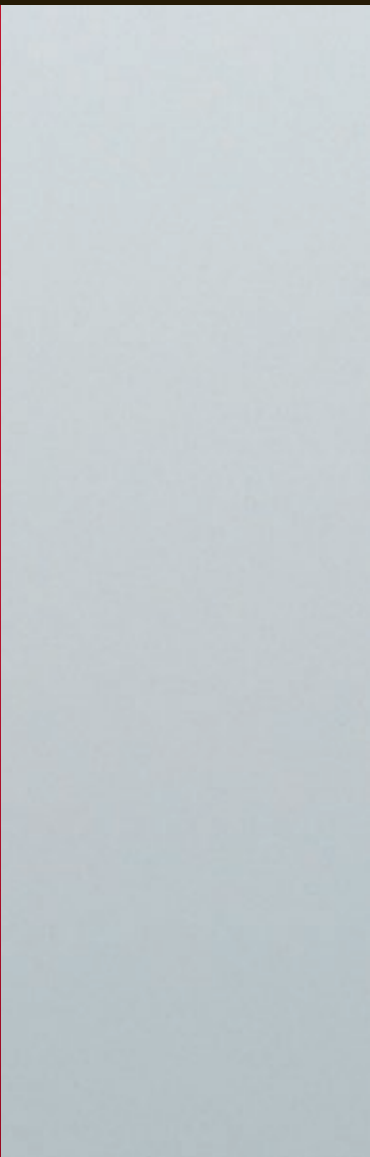
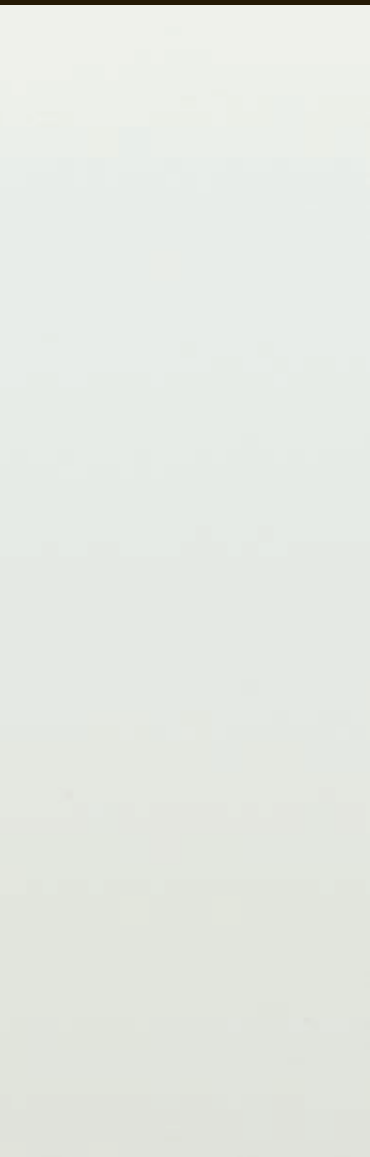

*В наявності з Осені 2017.

Corris Grey

Caesium Blue

Loire Blue

Firenze Red

ПРЕМІУМ

Silicon Silver

Carpathian Grey

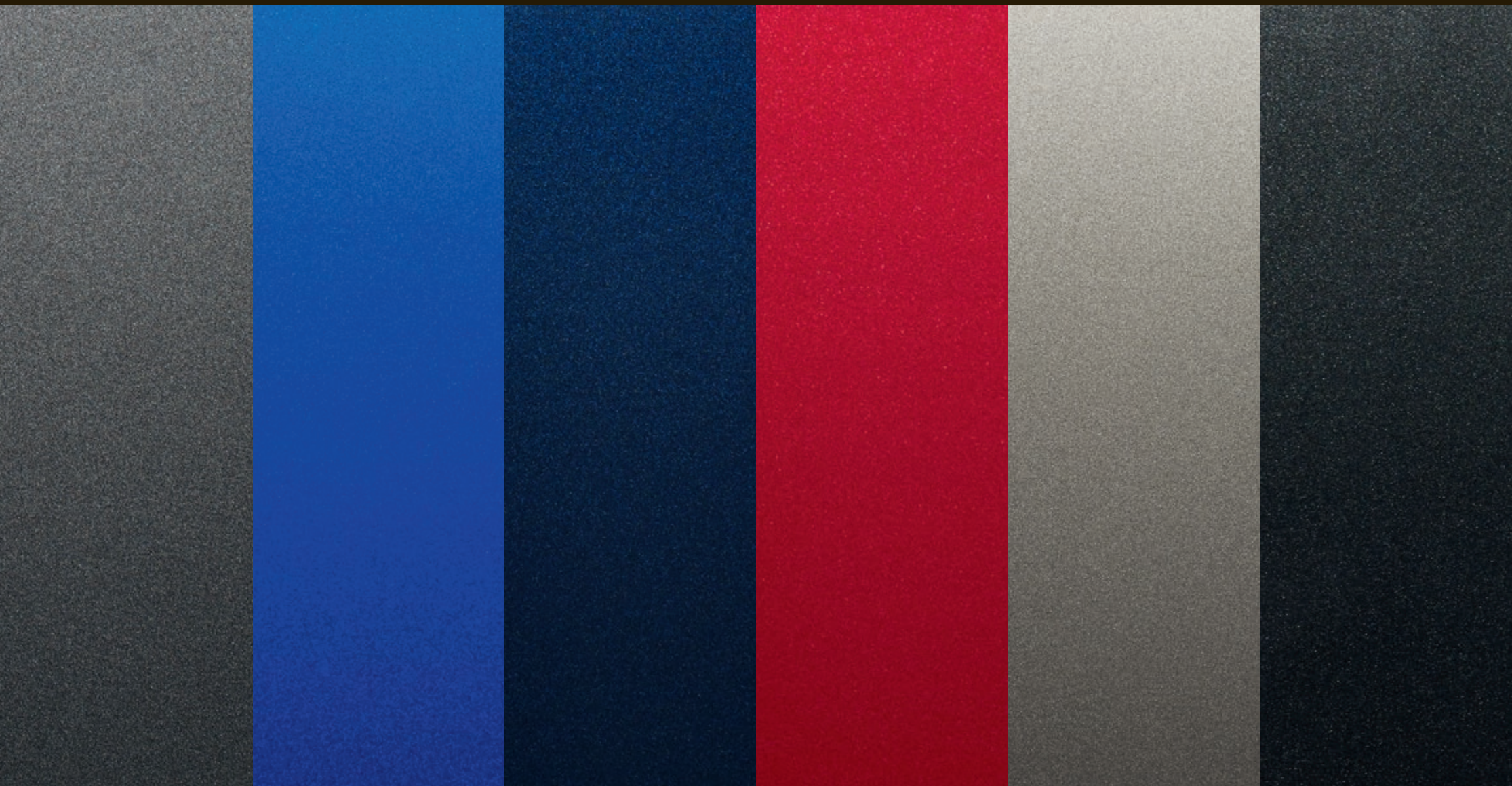

4 ОБЕРІТЬ ДИСКИ

Укомплектуйте свій автомобіль на jaguar.ua



17" 10 СПИЦЬ
'STYLE 1047'



17" 7 ПОДВІЙНИХ
СПИЦЬ 'STYLE 7010'



17" 5 СПИЦЬ
'STYLE 5032'

ОЗДОБЛЕННЯ ДИСКІВ	Сріблястий	Сріблястий	Сріблястий
РОЗМІР ДИСКІВ	7.0J x 17"	7.0J x 17"	7.0J x 17"
РОЗМІР ШИНИ	205/55 R17 225/50 R17	205/55 R17 225/50 R17	225/50 R17
CODE	C52Y	C53B	C53D
Pure	●	○	○
Prestige	●	○	○
Portfolio	—	—	—
R-Sport	—	—	—
S	—	—	—



18" 6 СПИЦЬ
'STYLE 6006'



18" 7 ПОДВІЙНИХ
СПИЦЬ 'STYLE 7009'



18" 7 ПОДВІЙНИХ
СПИЦЬ 'STYLE 7009'

ОЗДОБЛЕННЯ ДИСКІВ	Сріблястий	Сріблястий	Чорний
РОЗМІР ДИСКІВ	7.5J x 18"	7.5J x 18"	7.5J x 18"
РОЗМІР ШИНИ	225/45 R18	225/45 R18	225/45 R18
КОД	C52P	C52Q	C52S
Pure	○	○	○
Prestige	○	○	○
Portfolio	●	○	○
R-Sport	○	○	○
S	—	—	—

● Стандартна комплектація ○ Опційно — Не доступно

Стандартні та опційні функції можуть різнитися залежно від країни продажу.



18" 5 СПИЦЬ
'STYLE 5030'¹²



18" 5 ПОДВІЙНИХ
СПИЦЬ 'STYLE 5029'¹²



19" 5 ПОДВІЙНИХ
СПИЦЬ 'STYLE 5071'¹²



19" 15 СПИЦЬ
'STYLE 1015'¹²

ОЗДОБЛЕННЯ ДИСКІВ	Срібний/Diamond Turned	Срібний/Diamond Turned	Сріблястий	Сріблястий
РОЗМІР ДИСКІВ	7.5J x 18" 8.5J x 18"	7.5J x 18" 8.5J x 18"	7.5J x 19" 8.5J x 19"	7.5J x 19" 8.5J x 19"
РОЗМІР ШИНИ	225/45 R18 245/40 R18	225/45 R18 245/40 R18	225/40 R19 255/35 R19	225/40 R19 255/35 R19
КОД	C52N	C52L	C52T	C52U
Pure	<input type="radio"/>	<input type="radio"/>	<input type="radio"/>	<input type="radio"/>
Prestige	<input type="radio"/>	<input type="radio"/>	<input type="radio"/>	<input type="radio"/>
Portfolio	<input type="radio"/>	<input type="radio"/>	<input type="radio"/>	<input type="radio"/>
R-Sport	<input checked="" type="radio"/>	<input type="radio"/>	<input type="radio"/>	<input type="radio"/>
S	<input type="radio"/>	<input checked="" type="radio"/>	<input type="radio"/>	<input type="radio"/>



19" 15 СПИЦЬ
'STYLE 1015'¹²



19" 5 ПОДВІЙНИХ
СПИЦЬ 'STYLE 5031'¹²



19" 5 ПОДВІЙНИХ
СПИЦЬ 'STYLE 5031'¹²

ОЗДОБЛЕННЯ ДИСКІВ	Чорний/Diamond Turned	Срібний/Diamond Turned	Чорний
РОЗМІР ДИСКІВ	7.5J x 19" 8.5J x 19"	7.5J x 19" 8.5J x 19"	7.5J x 19" 8.5J x 19"
РОЗМІР ШИНИ	225/40 R19 255/35 R19	225/40 R19 255/35 R19	225/40 R19 255/35 R19
КОД	C52M	C52V	C52W
Pure	<input type="radio"/>	<input type="radio"/>	<input type="radio"/>
Prestige	<input type="radio"/>	<input type="radio"/>	<input type="radio"/>
Portfolio	<input type="radio"/>	<input type="radio"/>	<input type="radio"/>
R-Sport	<input type="radio"/>	<input type="radio"/>	<input type="radio"/>
S	<input type="radio"/>	<input type="radio"/>	<input type="radio"/>

5 ОБЕРІТЬ ІНТЕР'ЄР

 Укомплектуйте свій автомобіль на jaguar.ua

PURE						
	СИДІННЯ	ПАНЕЛЬ ПРИЛАДІВ	ОЗДОБЛЕННЯ САЛОНУ ТА КОДИ ОПЦІЙ	ОББИВКА СТЕЛІ*	КИЛИМКИ	ПАНЕЛЬ ОЗДОБЛЕННЯ
Стандартна комплектація						
Високоякісні тканинні сидіння	Ebony	Ebony	TR01	Light Oyster	Ebony	Gloss Black
	Latte	Ebony	TR02	Light Oyster	Ebony	Gloss Black
	Pebble Grey	Oyster	TR03	Light Oyster	Oyster	Gloss Black
Опційно						
Сидіння Luxtext†	Ebony	Ebony	TR01	Light Oyster	Ebony	Gloss Black
	Latte	Ebony	TR02	Light Oyster	Ebony	Gloss Black
	Light Oyster	Oyster	TR04	Light Oyster	Oyster	Gloss Black
PRESTIGE						
	СИДІННЯ З КОНТРАСТНОЮ ПРОСТРОЧКОЮ	ВЕРХНЯ/НИЖНЯ ПАНЕЛІ ПРИЛАДІВ	ОЗДОБЛЕННЯ САЛОНУ ТА КОДИ ОПЦІЙ	ОББИВКА СТЕЛІ САЛОНУ	КИЛИМКИ	ПАНЕЛЬ ОЗДОБЛЕННЯ**
Стандартна комплектація						
Сидіння із зернистої шкіри	Latte з Ebony	Ebony з Latte	TR06	Light Oyster	Ebony	Brushed Aluminium
	Ebony з Siena Tan	Ebony з Ebony	TR05	Light Oyster	Ebony	Brushed Aluminium
	Light Oyster з Pistachio	Oyster з Light Oyster	TR07	Light Oyster	Oyster	Brushed Aluminium
PORTFOLIO						
	СИДІННЯ З ТОНАЛЬНОЮ ПРОСТРОЧКОЮ	ПАНЕЛЬ ПРИЛАДІВ З ТОНАЛЬНОЮ ПРОСТРОЧКОЮ	ОЗДОБЛЕННЯ САЛОНУ ТА КОДИ ОПЦІЙ	ОББИВКА СТЕЛІ САЛОНУ	КИЛИМКИ	ПАНЕЛЬ ОЗДОБЛЕННЯ**
Стандартна комплектація						
Сидіння з перфорованої шкіри Windsor	Brogue з Brogue	Ebony з Ebony/Brogue	TR19	Light Oyster	Ebony	Embossed Aluminium
	Siena Tan з Siena Tan	Ebony з Ebony/Siena Tan	TR18	Light Oyster	Ebony	Embossed Aluminium
	Ebony з Ebony	Ebony з Ebony/Ebony	TR17	Light Oyster	Ebony	Embossed Aluminium
	Light Oyster з Light Oyster	Oyster з Oyster/Light Oyster	TR20	Light Oyster	Oyster	Embossed Aluminium

* Оббивка стелі салону Ebony Morzine наявна як платна опція.

** Панель оздоблення консолі — Gloss Black (Чорний «Атлас»).

† Оббивка стелі салону Light Oyster Morzine наявна як платна опція.

†† Сидіння Luxtext доступні тільки в пакеті Business.

R-SPORT						
	СИДІННЯ З КОНТРАСТНОЮ ПРОСТРОЧКОЮ	ПАНЕЛЬ ПРИЛАДІВ	ОЗДОБЛЕННЯ САЛОНУ ТА КОДИ ОПЦІЙ	ОЗДОБЛЕННЯ СТЕЛІ САЛОНУ†	КИЛИМКИ	ПАНЕЛЬ ОЗДОБЛЕННЯ**
Стандартна комплектація						
Спортивні сидіння з Luxtec та Technical Mesh	Ebony/Eclipse з Eclipse	Ebony	TR11	Ebony	Ebony	Etched Aluminium
	Ebony/Pimento з Pimento	Ebony	TR09	Ebony	Ebony	Etched Aluminium
	Ebony/Ebony з Light Oyster	Ebony	TR08	Ebony	Ebony	Etched Aluminium
Опційно						
Спортивні сидіння з зернистої шкіри	Ebony/Ebony з Light Oyster	Ebony з Light Oyster	TR63	Ebony	Ebony	Etched Aluminium
	Ebony/Pimento з Pimento	Ebony з Pimento	TR10	Ebony	Ebony	Etched Aluminium
	Ebony/Eclipse з Eclipse	Ebony з Eclipse	TR12	Ebony	Ebony	Etched Aluminium
	Ebony/Light Oyster з Light Oyster	Ebony з Light Oyster	TR13	Ebony	Ebony	Etched Aluminium
S						
	ДВОТОНОВЕ СИДІННЯ З КОНТРАСТНОЮ ПРОСТРОЧКОЮ	ПАНЕЛЬ ПРИЛАДІВ З КОНТРАСТНОЮ ПРОСТРОЧКОЮ	ОЗДОБЛЕННЯ САЛОНУ ТА КОДИ ОПЦІЙ	ОЗДОБЛЕННЯ СТЕЛІ САЛОНУ	КИЛИМКИ	ПАНЕЛЬ ОЗДОБЛЕННЯ**
Стандартна комплектація						
Спортивні сидіння з зернистої шкіри та замші	Pimento/Ebony з Ebony	Ebony з Pimento	TR14	Ebony	Ebony	Meshed Aluminium
	Ebony/Ebony з Light Oyster	Ebony з Light Oyster	TR21	Ebony	Ebony	Meshed Aluminium
	Eclipse/Ebony з Ebony	Ebony з Eclipse	TR15	Ebony	Ebony	Meshed Aluminium
	Light Oyster/Ebony з Ebony	Ebony з Light Oyster	TR16	Ebony	Ebony	Meshed Aluminium
Опційно						
Спортивні сидіння з перфорованої зернистої шкіри	Ebony/Ebony з Light Oyster	Ebony з Light Oyster	TR21	Ebony	Ebony	Meshed Aluminium
	Pimento/Ebony з Ebony	Ebony з Pimento	TR14	Ebony	Ebony	Meshed Aluminium
	Eclipse/Ebony з Ebony	Ebony з Eclipse	TR15	Ebony	Ebony	Meshed Aluminium
	Light Oyster/Ebony з Ebony	Ebony з Light Oyster	TR16	Ebony	Ebony	Meshed Aluminium

5 ОБЕРІТЬ ІНТЕР'ЄР

 Укомплектуйте свій автомобіль на jaguar.ua

Показано інтер'єр: Тканинні сидіння Ebony з панеллю оздоблення Gloss Black, оббивка стелі салону Light Oyster та панель приладів Ebony.



PURE

КОМБІНАЦІЇ КОЛЬОРІВ ІНТЕР'ЄРУ

СТАНДАРТНА КОМПЛЕКТАЦІЯ

1

СИДІННЯ



Ebony

2

ПАНЕЛЬ ОЗДОБЛЕННЯ



Gloss Black

3

ОББИВКА СТЕЛІ САЛОНУ



Light Oyster

4

ПАНЕЛЬ ПРИЛАДІВ

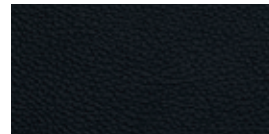

Ebony

5

КИЛИМКИ



Ebony

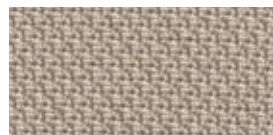

Latte



Gloss Black

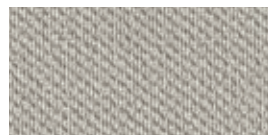

Light Oyster

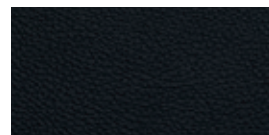

Ebony



Ebony



Pebble Grey



Gloss Black

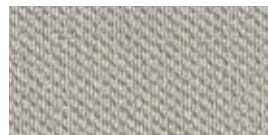

Light Oyster



Oyster



Oyster

ОПЦІЇ

ОББИВКА СТЕЛІ САЛОНУ

Ebony

ПАНЕЛЬ ОЗДОБЛЕННЯ

Gloss Black, Dark Satin Brushed Aluminium, Embossed Aluminium, Etched Aluminium, Meshed Aluminium, Carbon Fibre, Satin Burr Ash, Gloss Figured Ebony, Satin Grey Ash, Satin Grey Figured Ebony або Satin Fine Line Wood

5 ОБРАТИ ВАШ ІНТЕР'ЄР

⚙ Укомплектуйте свій автомобіль на jaguar.ua

Показано інтер'єр: Сидіння Luxtec Ebony з панеллю оздоблення Gloss Black, оббивка стелі салону Light Oyster та панель приладів Ebony.



PURE

КОМБІНАЦІЇ КОЛЬОРІВ ІНТЕР'ЄРУ

ОПЦІЙНО*

1

СИДІННЯ



Ebony

2

ПАНЕЛЬ ОЗДОБЛЕННЯ



Gloss Black

3

ОББИВКА СТЕЛІ САЛОНУ



Light Oyster

4

ПАНЕЛЬ ПРИБАДІВ



Ebony

5

КИЛИМКИ



Ebony



Latte



Gloss Black



Light Oyster

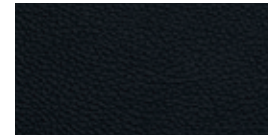

Ebony



Ebony

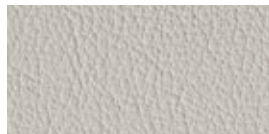

Light Oyster



Gloss Black



Light Oyster



Oyster



Oyster

ОПЦІЇ

ОББИВКА СТЕЛІ САЛОНУ

Ebony

ПАНЕЛЬ ОЗДОБЛЕННЯ

Gloss Black, Dark Satin Brushed Aluminium, Embossed Aluminium, Etched Aluminium, Meshed Aluminium, Carbon Fibre, Satin Burr Ash, Gloss Figured Ebony, Satin Grey Ash, Satin Grey Figured Ebony або Satin Fine Line Wood

* Сидіння Luxtes доступні тільки в пакеті Business.

5 ОВЕРІТЬ ІНТЕР'ЄР

 Укомплектуйте свій автомобіль на jaguar.ua

Показано інтер'єр: Сидіння зі шкіри кольору Latte з контрастною прострочкою Ebony, панель оздоблення Brushed Aluminium, оббивка стелі салону кольору Light Oyster, панель приладів Ebony та нижня передня панель салону Latte



PRESTIGE

КОМБІНАЦІЇ КОЛЬОРІВ ІНТЕР'ЄРУ

СТАНДАРТНА КОМПЛЕКТАЦІЯ

1

СИДІННЯ З КОНТРАСТНОЮ
ПРОСТРОЧКОЮ



Latte з Ebony

2

ПАНЕЛЬ ОЗДОБЛЕННЯ*



Brushed Aluminium

3

ОББИВКА СТЕЛІ САЛОНУ



Light Oyster

4

ВЕРХНЯ/НИЖНЯ ПАНЕЛЬ ПРИБАДІВ

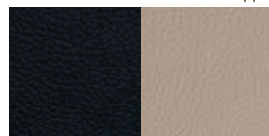

Ebony з Latte

5

КИЛИМКИ



Ebony



Ebony з Siena Tan



Brushed Aluminium

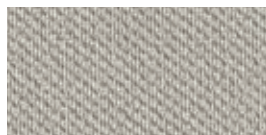

Light Oyster



Ebony з Ebony



Ebony

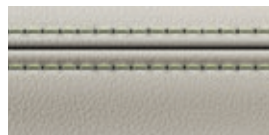

Light Oyster з Pistachio



Brushed Aluminium



Light Oyster

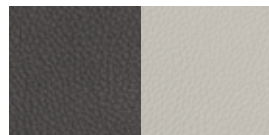

Oyster з Light Oyster



Oyster

ОПЦІЇ

ОББИВКА СТЕЛІ САЛОНУ

Ebony

ПАНЕЛЬ ОЗДОБЛЕННЯ

Gloss Black, Dark Satin Brushed Aluminium, Embossed Aluminium, Etched Aluminium, Meshed Aluminium, Carbon Fibre, Satin Burr Ash, Gloss Figured Ebony, Satin Grey Ash, Satin Grey Figured Ebony або Satin Fine Line Wood

* Панель оздоблення консолі Gloss Black.

5 ОБЕРІТЬ ІНТЕР'ЄР

⚙️ Укомплектуйте свій автомобіль на jaguar.ua













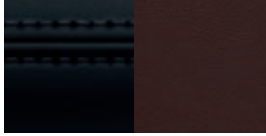





Показано інтер'єр: шкіряні сидіння Brogue з перфорацією Herringbone та тональною прострочкою Brogue. Панель оздоблення Embossed Aluminium, оббивка стелі салону Light Oyster, верхня панель приладів Ebony та нижня панель приладів Brogue.



PORTFOLIO

КОМБІНАЦІЇ КОЛЬОРІВ ІНТЕР'ЄРУ

СТАНДАРТНА КОМПЛЕКТАЦІЯ

1	2	3	4	5
<p>СИДІННЯ З ТОНАЛЬНОЮ ПРОСТРОЧКОЮ</p>  <p>Брогве з Брогве</p>	<p>ПАНЕЛЬ ОЗДОБЛЕННЯ*</p>  <p>Embossed Aluminium</p>	<p>ОББИВКА СТЕЛІ САЛОНУ</p>  <p>Light Oyster</p>	<p>ВЕРХНЯ ПАНЕЛЬ ПРИЛАДІВ З ТОНАЛЬНОЮ ПРОСТРОЧКОЮ /НИЖНЯ ПАНЕЛЬ</p>  <p>Ебоні з Ебоні/Брогве</p>	<p>КИЛИМКИ</p>  <p>Ебоні</p>
 <p>Сієна Тан з Сієна Тан</p>	 <p>Embossed Aluminium</p>	 <p>Light Oyster</p>	 <p>Ебоні з Ебоні/Сієна Тан</p>	 <p>Ебоні</p>
 <p>Ебоні з Ебоні</p>	 <p>Embossed Aluminium</p>	 <p>Light Oyster</p>	 <p>Ебоні з Ебоні</p>	 <p>Ебоні</p>
 <p>Лайт Ойстер з Лайт Ойстер</p>	 <p>Embossed Aluminium</p>	 <p>Light Oyster</p>	 <p>Ойстер з Ойстер/Лайт Ойстер</p>	 <p>Ойстер</p>

ОПЦІЇ

ОББИВКА СТЕЛІ САЛОНУ

Ebony

ПАНЕЛЬ ОЗДОБЛЕННЯ

Gloss Black, Dark Satin Brushed Aluminium, Embossed Aluminium, Etched Aluminium, Meshed Aluminium, Carbon Fibre, Satin Burr Ash, Gloss Figured Ebony, Satin Grey Ash, Satin Grey Figured Ebony або Satin Fine Line Wood

* Панель оздоблення консолі Gloss Black.

5 ОВЕРІТЬ ІНТЕР'ЄР

🔧 Укомплектуйте свій автомобіль на jaguar.ua

Показано інтер'єр: Спортивні сидіння Ebony Luxtec з Technical Mesh вставками та контрастною прострочкою Eclipse. Панель оздоблення Etched Aluminium, оббивка стелі салону Ebony та панель приладів Ebony.



R-SPORT

КОМБІНАЦІЇ КОЛЬОРІВ ІНТЕР'ЄРУ

СТАНДАРТНА КОМПЛЕКТАЦІЯ

1

СИДІННЯ З КОНТРАСТНОЮ
ПРОСТРОЧКОЮ



Ebony/Eclipse з Eclipse

2

ПАНЕЛЬ ОЗДОБЛЕННЯ*



Etched Aluminium

3

ОББИВКА СТЕЛІ САЛОНУ



Ebony

4

ПАНЕЛЬ ПРИБАДІВ



Ebony

5

КИЛИМКИ



Ebony



Ebony/Pimento з Pimento



Etched Aluminium



Ebony

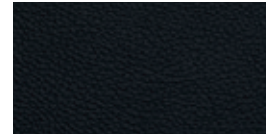

Ebony



Ebony



Ebony/Ebony з Light Oyster



Etched Aluminium



Ebony



Ebony



Ebony

ОПЦІЇ

ОББИВКА СТЕЛІ САЛОНУ

Light Oyster

ПАНЕЛЬ ОЗДОБЛЕННЯ

Gloss Black, Dark Satin Brushed Aluminium, Embossed Aluminium, Etched Aluminium, Meshed Aluminium, Carbon Fibre, Satin Burr Ash, Gloss Figured Ebony, Satin Grey Ash, Satin Grey Figured Ebony або Satin Fine Line Wood

* Панель оздоблення консолі Gloss Black.

5 ОБЕРІТЬ ІНТЕР'ЄР

⚙ Укомплектуйте свій автомобіль на jaguar.ua

















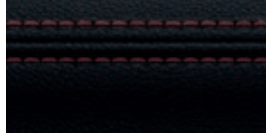

Показано інтер'єр: спортивні сидіння з перфорованої шкіри Ebony з контрастною прострочкою Light Oyster. Панель оздоблення Etched Aluminium, оббивка стелі салону Ebony та панель приладів Ebony з контрастною прострочкою Light Oyster.

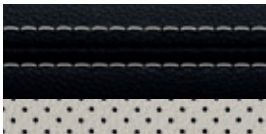

R-SPORT

КОМБІНАЦІЇ КОЛЬОРІВ ІНТЕР'ЄРУ

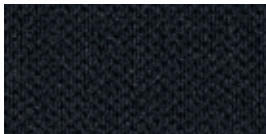
ОПЦІЙНО

1	2	3	4	5
<p>СІДІННЯ З КОНТРАСТНОЮ ПРОСТРОЧКОЮ</p>  <p>Ebony/Ebony з Light Oyster</p>	<p>ПАНЕЛЬ ОЗДОБЛЕННЯ*</p>  <p>Etched Aluminium</p>	<p>ОББИВКА СТЕЛІ САЛОНУ</p>  <p>Ebony</p>	<p>ПАНЕЛЬ ПРИБАДІВ</p>  <p>Ebony з Light Oyster</p>	<p>КИЛИМКИ</p>  <p>Ebony</p>
 <p>Ebony/Pimento з Pimento</p>	 <p>Etched Aluminium</p>	 <p>Ebony</p>	 <p>Ebony з Pimento</p>	 <p>Ebony</p>
 <p>Ebony/Eclipse з Eclipse</p>	 <p>Etched Aluminium</p>	 <p>Ebony</p>	 <p>Ebony з Eclipse</p>	 <p>Ebony</p>
 <p>Ebony/Light Oyster з Light Oyster</p>	 <p>Etched Aluminium</p>	 <p>Ebony</p>	 <p>Ebony з Light Oyster</p>	 <p>Ebony</p>

ОПЦІЇ

ОББИВКА СТЕЛІ САЛОНУ

Light Oyster

ПАНЕЛЬ ОЗДОБЛЕННЯ

Gloss Black, Dark Satin Brushed Aluminium, Embossed Aluminium, Etched Aluminium, Meshed Aluminium, Carbon Fibre, Satin Burr Ash, Gloss Figured Ebony, Satin Grey Ash, Satin Grey Figured Ebony або Satin Fine Line Wood

* Панель оздоблення консолі Gloss Black.

5 ОВЕРІТЬ ІНТЕР'ЄР

Укомплектуйте свій автомобіль на jaguar.ua

Показано інтер'єр: спортивні сидіння Pimento з шкіри з вставками з штучної замші Ebony та контрастною прострочкою Ebony. Панель оздоблення Meshed Aluminium, оббивка стелі салону Ebony та панель приладів Ebony з контрастною прострочкою Pimento.



S

КОМБІНАЦІЇ КОЛЬОРІВ ІНТЕР'ЄРУ

СТАНДАРТНА КОМПЛЕКТАЦІЯ

1

ДВОТОНОВЕ СИДІННЯ З
КОНТРАСТНОЮ ПРОСТРОЧКОЮ



Pimento/Ebony з Ebony

2

ПАНЕЛЬ ОЗДОБЛЕННЯ*

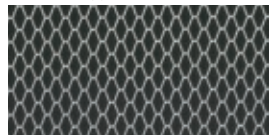

Meshed Aluminium

3

ОББИВКА СТЕЛІ САЛОНУ



Ebony

4

ПАНЕЛЬ ПРИБАДІВ З
КОНТРАСТНОЮ ПРОСТРОЧКОЮ

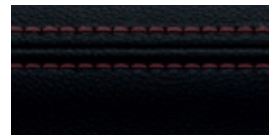

Ebony з Pimento

5

КИЛИМКИ



Ebony



Ebony/Ebony з Light Oyster



Meshed Aluminium



Ebony



Ebony з Light Oyster



Ebony

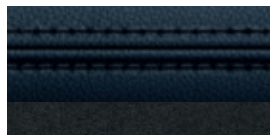

Eclipse/Ebony з Ebony

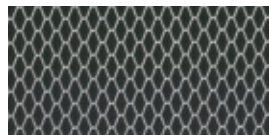

Meshed Aluminium

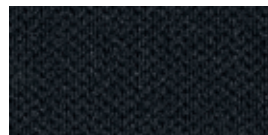

Ebony



Ebony з Eclipse



Ebony

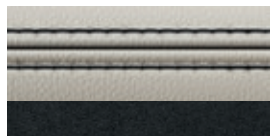

Light Oyster/Ebony з Ebony

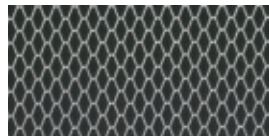

Meshed Aluminium



Ebony



Ebony з Light Oyster



Ebony

ОПЦІЇ

ОББИВКА СТЕЛІ САЛОНУ

Light Oyster

ПАНЕЛЬ ОЗДОБЛЕННЯ

Gloss Black, Dark Satin Brushed Aluminium, Embossed Aluminium, Etched Aluminium, Meshed Aluminium, Carbon Fibre, Satin Burr Ash, Gloss Figured Ebony, Satin Grey Ash, Satin Grey Figured Ebony або Satin Fine Line Wood

* Панель оздоблення консолі Gloss Black.

5 ОВЕРІТЬ ІНТЕР'ЄР

 Укомплектуйте свій автомобіль на jaguar.ua

Показано інтер'єр: спортивні сидіння з перфорованої шкіри Ebony з контрастною прострочкою Light Oyster. Панель оздоблення Meshed Aluminium, оббивка стелі салону Ebony та панель приладів Ebony з контрастною прострочкою Light Oyster.



S

КОМБІНАЦІЇ КОЛЬОРІВ ІНТЕР'ЄРУ

ОПЦІЙНО

1

ДВОТОНОВЕ СИДІННЯ З
КОНТРАСТНОЮ ПРОСТРОЧКОЮ



Ebony/Ebony з Light Oyster

2

ПАНЕЛЬ ОЗДОБЛЕННЯ*

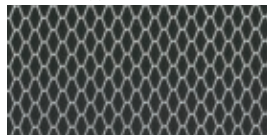

Meshed Aluminium

3

ОББИВКА СТЕЛІ САЛОНУ



Ebony

4

ПАНЕЛЬ ПРИБАДІВ З
КОНТРАСТНОЮ ПРОСТРОЧКОЮ



Ebony з Light Oyster

5

КИЛИМКИ



Ebony



Pimento/Ebony з Ebony

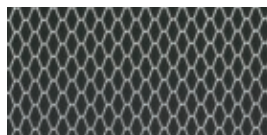

Meshed Aluminium



Ebony

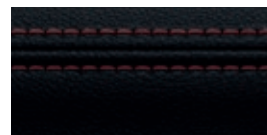

Ebony з Pimento



Ebony



Eclipse/Ebony з Ebony

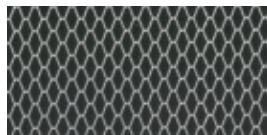

Meshed Aluminium

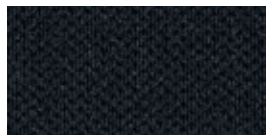

Ebony



Ebony з Eclipse



Ebony



Light Oyster/Ebony з Ebony

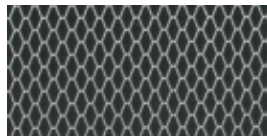

Meshed Aluminium

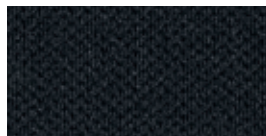

Ebony



Ebony з Light Oyster



Ebony

ОПЦІЇ

ОББИВКА СТЕЛІ САЛОНУ

Light Oyster

ПАНЕЛЬ ОЗДОБЛЕННЯ

Gloss Black, Dark Satin Brushed Aluminium, Embossed Aluminium, Etched Aluminium, Meshed Aluminium, Carbon Fibre, Satin Burr Ash, Gloss Figured Ebony, Satin Grey Ash, Satin Grey Figured Ebony або Satin Fine Line Wood

* Панель оздоблення консолі Gloss Black.

5 CHOOSE YOUR INTERIOR

 Укомплектуйте свій автомобіль на jaguar.ua

Gloss Black

Dark Satin Brushed Aluminium

Embossed Aluminium

Etched Aluminium

Meshed Aluminium

Carbon Fibre

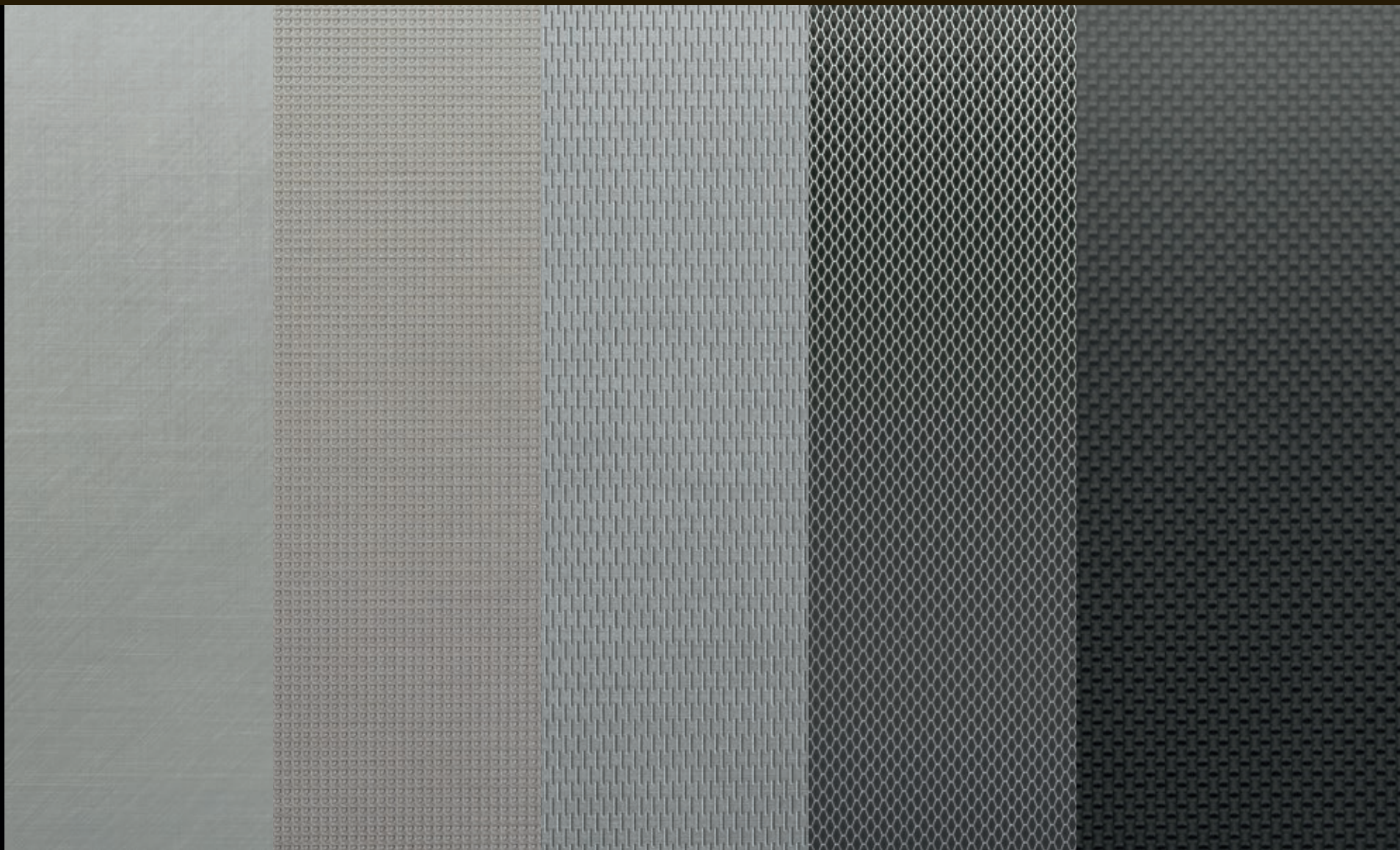

Satin Burr Ash



Gloss Figured Ebony



Satin Grey Ash



Satin Grey Figured Ebony



Satin Fine Line Wood



6 ОБЕРІТЬ АКСЕСУАРИ JAGUAR

Щоб дізнатися більше про повну лінійку аксесуарів для Jaguar, будь ласка, зверніться до регіонального дилера або перейдіть на www.jaguar.ua/series/xe/accessories*



Установлений на даху велобагажник* C2A1539

Легко встановлюється, монтується на даху, розрахований на 1 велосипед. Є можливість встановлення до трьох фолдерів.

* При наявності поперечних планок на даху T4N4709. ** Не доступно в комплектації Pure. † Тільки автоматич. коробка. ‡ Поставляється в моделях з відведеним місцем для запасного колеса.
НА ЗОБРАЖЕННІ: XE S КОЛЬОРУ FIRENZE RED З ОПЦІЯМИ (ЗАЛЕЖНО ВІД КРАЇНИ ПРОДАЖУ)



Персоналізовані накладки на пороги з підсвічуванням
T4N7511**

Елегантно оздоблені накладки із нержавіючої сталі на пороги для водійських або пасажирських дверей. Засвічуються при відчиненні дверей. Підсвічуються м'яким синім люмінесцентним кольором. Можна обрати монохромний «мотив» при виборі затверджених типів шрифту/написів.



**Алюмінієві підкормові перемикачі передач†
T2R6547MMU**

Змінні перемикачі передач з преміум-алюмінію забезпечують високу якість обробки в ключовій точці контакту автомобіля з водієм. Виготовлені з цільних брусків алюмінію, перемикачі вручну відшліфовано у режимі преміум-обробки і окиснення. Це гарантує, що їхні якості не погіршуватимуться внаслідок зношення.



**Тримач iPad®
T2H7757**

Брендовий тримач iPad® кріпиться до підголов'я передніх сидінь, надаючи гнучке рішення для можливостей зв'язку та розваг пасажирів на задніх сидіннях. Швидкознімна конструкція дає змогу швидко та легко встановити чи зняти iPad®.



**Спортивні накладки на педалі
T2H3746 — Автомобілі з автоматичною трансмісією**

Виготовлені з нержавіючої сталі й гуми, накладки надійно закріплюються на педалях і надають їм сучасного спортивного вигляду.



**Гумові килимки
T4N7496 — LHD
T4N16396 — LHD AWD**

Зносостійкі гумові килимки з логотипом Jaguar надають додатковий захист для килимового покриття вашого автомобіля.



**Килимок Premium для багажного відділення†
T4N7147PVJ**

Розкішний м'який килимок для багажного відділення глибокого чорного кольору з логотипом Jaguar. Щільність 2050 г/м², окантування з нубука, контрастна прострочка Dove.

6 ОБЕРІТЬ АКСЕСУАРИ JAGUAR

Укомплектуйте свій автомобіль на jaguar.ua



Чорні глянцеві бічні повітрязабірники
T4N5176 — лівий
T4N5178 — правий

Чорні глянцеві бічні повітрязабірники підкреслюють динамічність екстер'єру



Бічні повітрязабірники з вуглецевого волокна
T2H6208 — ліва
T2H6209 — права

Високоякісні бічні повітрязабірники з карбону ефектно доповнюють спортивний вигляд автомобіля.



Хромована решітка
T4N105166

Хромоване обрамлення решітки радіатора та бампері ще раз підкреслює розкіш Jaguar XE.



Чорна глянцева на дзеркала
C2D6066PEC — ліва
C2D6067PEC — права

Чорні глянцеві накладки дзеркал підкреслюють динамічний дизайн зовнішніх дзеркал заднього огляду.



Накладка на дзеркала, виготовлена з вуглецевого волокна
C2P24176 — ліва
C2P24177 — права

Високоякісні накладки на дзеркала з вуглецевого волокна забезпечують стильне оновлення, яке підкреслює динамічний характер автомобіля.



Хромована накладка на дзеркала
C2D5489 — ліва
C2D5488 — права

Хромовані накладки на дзеркала підкреслюють стильний дизайн зовнішніх дзеркал заднього огляду.

* За наявності поперечних T4N4709 на даху. ** Для Pure, Prestige та Portfolio



Поперечини T4N4709 на даху

Фірмові поперечини Jaguar потрібні для установа всього транспортувального спорядження на даху. Розроблено спеціально для вашого автомобіля.



Багажник для водних видів спорту* C2Z21730

Універсальна система для транспортування устаткування для різних водних видів спорту, включаючи дошку для серфінгу, байдарки або вітрильну дошку. Нахиляється для полегшення навантаження та розвантаження.



Спорт-бокс на даху* C2C416277

Просторий, місткістю 320 літрів, багажник із замком на даху, призначений для спортивного обладнання. Габаритні розміри: 206 x 84 x 34 см.

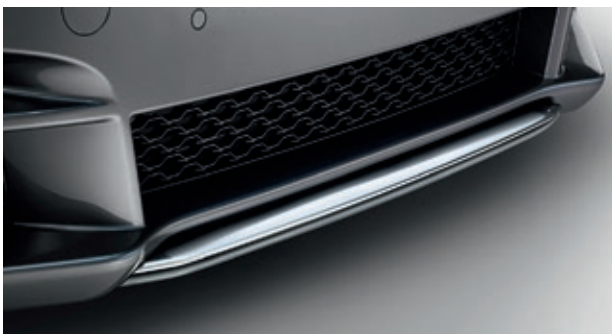

Хромований передній сплітер** T4N7599

Ефектний передній сплітер підкреслює стильний вигляд Jaguar XE. Можливе забарвлення в колір кузова. (T4N5462LML)



Задні бризковики T4N7514

Фірмові задні бризковики Jaguar доповнюють лінії вашого автомобіля й надають захист від дорожнього бруду та щебеню з-під коліс.



Велобагажник, змонтований на буксирному пристосуванні C2Z22695 — Пристрій для перевезення двох велосипедів C2Z22697 — Пристрій для перевезення трьох велосипедів

Високоякісні велобагажники, змонтовані на кульовій опорі буксирного пристосування, дають змогу зручно перевозити велосипеди, адже мають швидкознімні завантажувальні кріплення та механізм надійного блокування. Продумана конструкція дозволяє встановленому багажнику відхилитись від транспортного засобу, даючи змогу дістати доступ до дверей багажного відділення.

ТЕХНІЧНІ ХАРАКТЕРИСТИКИ

 Укомплектуйте свій автомобіль на jaguar.ua

ДВИГУН		20d 2,0-ЛІТРОВИЙ 4 -ЦИЛІНДРОВИЙ З ТУРБОНАДДУВОМ ДИЗЕЛЬ		25d 2,0-ЛІТРОВИЙ 4 -ЦИЛІНДРОВИЙ З ДВІЙНИМ ТУРБОНАДДУВОМ ДИЗЕЛЬ	
Об'єм	см ³		1999		1999
Максимальна потужність	ЕЕС-PS (kW)		180(132)		240(177)
при обертах на хвилину	обертів/хв		4000		4000
Максимальний крутний момент	ЕЕС-Nm		430		500
при обертах на хвилину	обертів/хв		1750–2500		1500
ХАРАКТЕРИСТИКИ		АКПП RWD		АКПП AWD	
0-100 км/год	секунди		7,8		7,9
Максимальна швидкість	км/год		228		225
СПОЖИВАННЯ ПАЛЬНОГО ¹					
Міський	л/100 км		5,0		5,5
Заміський	л/100 км		3,7		4,2
Комбінований	л/100 км		4,2		4,7
CO ₂ міський	г/км		130-134		145
CO ₂ заміський	г/км		97-98		110
CO ₂ комбінований	г/км		109–111		123
Місткість паливного бака (яка може використовуватися)	л (приблизно).		56		56
ГАБАРИТИ					
Загальна довжина	мм		4672		4672
Загальна ширина (з дзеркалами)	мм		2075		2075
Загальна ширина (без дзеркал)	мм		1967		1967
Загальна висота	мм		1416-1425		1425
Колісна база	мм		2835		2835
Колія передніх коліс	мм		1416-1425		1597-1602
Колія задніх коліс	мм		1416-1425		1585-1603
Кліренс	мм		110-119		119
Діаметр кола розвороту (по зовнішньому колесу)	м		11,22		11,22
Місткість багажника	л		455		455
ВАГА ²					
Вага від	кг		1505		1615
Повна маса автомобіля	кг		2135		2230
ДОСТУПНІ ДВИГУНИ					
Pure			●		●
Prestige			●		●
Portfolio			—		—
R-Sport			—		●
S			—		—

● Доступно — Не доступно

¹ Ці дані одержано в результаті випробувань, які провів виробник, відповідно до законодавства ЄС. Фактичне споживання пального автомобілем може відрізнятися від того, яке було виявлено в таких тестах, і ці показники дано лише з метою порівняння.

² Вагу зазначено тільки для автомобілів зі стандартними характеристиками. Опційні доповнення збільшують вагу.

20t 2,0-ЛІТРОВИЙ 4 -ЦИЛІНДРОВИЙ З ТУРБОНАДДУВОМ БЕНЗИН	25t 2,0-ЛІТРОВИЙ 4 -ЦИЛІНДРОВИЙ З ТУРБОНАДДУВОМ БЕНЗИН	S 3,0-ЛІТРОВИЙ V6 З НАГНІТАЧЕМ БЕНЗИН
1998	1998	2995
200(147)	250(184)	380(280)
5500	5500	6500
320	365	450
1200-4500	1200-4500	3500-5000
АКПП RWD	АКПП AWD	АКПП RWD
7,1	6,2	5,0
238	250	250
8,2 (34,5)	8,4 (33,8)	11,6 (24,4)
5,2 (54,3)	5,8 (49,2)	6,1 (46,3)
6,3 (45,1)	6,8 (42,2)	8,1 (34,9)
186	192	276
120	132	146
144	154	194
63	63	63
4672	4672	4672
2075	2075	2075
1967	1967	1967
1416	1416-1425	1416
2835	2835	2835
1597-1602	1597-1602	1596-1602
1585-1603	1585-1603	1573-1603
110	110-119	110
11,22	11,22	11,22
455	455	455
1540	1595	1655
2150	2210	2230
●	●	—
●	●	—
—	—	—
—	●	—
—	—	●

ГАБАРИТИ

Загальна ширина (з дзеркалами) 2075 мм

Загальна ширина (без дзеркал) 1967 мм

Місткість багажного відділення 455 л



Радіус розвороту

По зовнішньому колесу 11,22 м

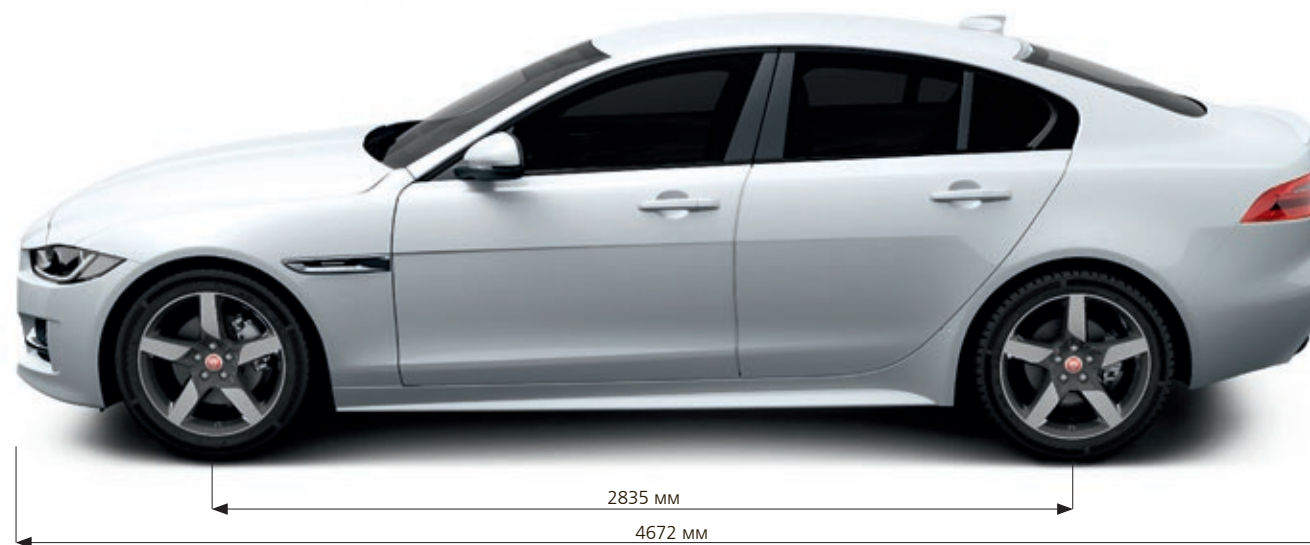
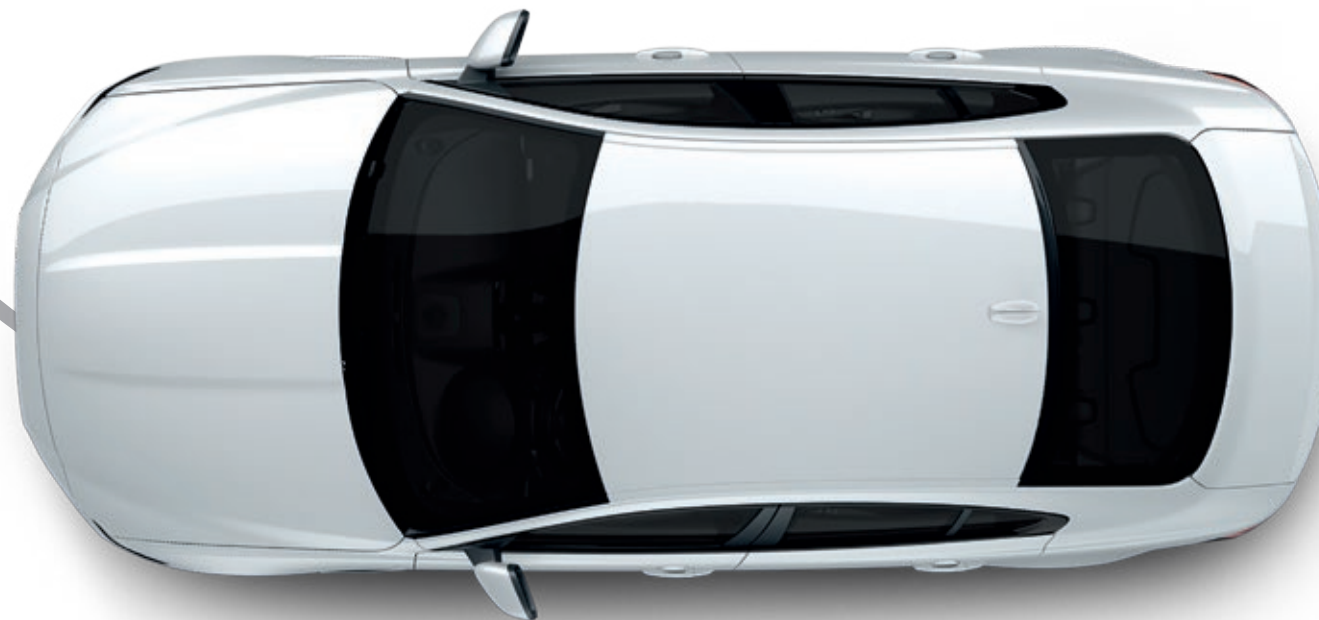

Вимірювання виконувались для автомобіля без навантаження
(вимірювання за стандартним методом тестування VDA з використанням блоків розміром 200 x 100 x 50 мм)
НА ЗОБРАЖЕННІ: XE R-SPORT КОЛЬОРУ YULONG WHITE З ОПЦІЯМИ (ЗАЛЕЖНО ВІД КРАЇНИ ПРОДАЖУ)

ВИ ЗА КЕРМОМ JAGUAR

Немає кращого способу познайомитися з Jaguar, ніж проїхатися на ньому! Ми пропонуємо вам низку унікальних можливостей, щоб довідатися, що таке отримати максимум від Jaguar. Наші досвідчені інструктори допоможуть вам розігнатися на Jaguar до меж можливого. Ви також зможете побачити, як збирають автомобілі Jaguar під час екскурсії по одному з наших заводів у Великій Британії.

Дізнайтесь більше, відвідавши сайт jaguar.com/experience



ЗА ЛАШТУНКАМИ

Наші виробничі екскурсії надають вам унікальну можливість дізнатися про весь процес збирання наших автомобілів, — від формування листового металу до останніх штрихів. На наших найсучасніших заводах ви отримаєте можливість побачити, який кваліфікований технічний персонал і які складні машини працюють разом заради удосконалення автомобілів Jaguar.

Дізнайтесь більше на сайті jaguar.com/experience-jaguar/behind-the-scenes



АКАДЕМІЯ ВОДІННЯ JAGUAR

Шанс випробувати межі можливостей найсучасніших автомобілів Jaguar або пережити історію Jaguar випадає нечасто. Враження від їзди на Jaguar гарантують унікальний досвід, який ви ніколи не забудете. Уявіть себе за кермом наших найпотужніших моделей Jaguar, коли всі механізми автомобіля працюють на межі можливостей, а поруч з вами наш досвідчений інструктор з водіння. Таку можливість вам надає Академія водіння Jaguar.

Дізнайтеся більше на сайті jaguar.com/experience-jaguar/driving-experiences



З JAGUAR НА КРАЙ СВІТУ!

Удоскональте ваші водійські навички в умовах ожеледиці! У 2017 році ми пропонуємо вам відвідати Ар'єплуг, Швеція, де будуть перевірені й поліпшені ваші навички водіння в екстремальних умовах. Це рідкісний шанс для власників і ентузіастів випробувати деякі з найскладніших і найнестандартніших доріг у світі під наглядом наших фахівців. Наші інструктори з водіння мають найвищий рівень кваліфікації й супроводжуватимуть вас на кожному кроці, ділячись з вами своїм неоціненним досвідом. Ви танцюватимете на кризі, як досвідчений фігурист, і розкриєте справжній потенціал Jaguar Land Rover!

Якщо ви бажаєте взяти участь у цій пригоді, довідайтеся більше про неї на нашому сайті jaguar.com/experience-jaguar/iconic-experiences

СВІТ JAGUAR

Виберіть XE і відкрийте для себе приголомшливий світ Jaguar. Jaguar — це гарантія простоти в обслуговуванні та легкості водіння, а також низка ексклюзивних послуг та престижних аксесуарів.



ТЕХНІЧНЕ ОБСЛУГОВУВАННЯ

Ще на етапі розробки XE ми потурбувалися про те, щоб звести витрати на його обслуговування до мінімуму. Так, сервісний інтервал нових дизельних двигунів Ingenium становить 34 000 пробігу км або 2 роки експлуатації — завдяки унікальній конструкції та передовим технологіям змащування.*

ОРИГІНАЛЬНІ ДЕТАЛІ JAGUAR

Запасні деталі виготовлено тим самим підприємством, яке випускає Jaguar. Вони пройшли випробування за нашими вимогливими стандартами якості, відповідності й тривалості служби. Кожну деталь спроектовано спеціально для XE, щоб сприяти оптимальній продуктивності й допомогти максимально збільшити термін її служби.



ВАШ БІЗНЕС

Jaguar є світовим преміум-виробником автомобілів, якого обирають корпорації завдяки широкому асортименту і зразковому обслуговуванню клієнтів. Автомобілі Jaguar є ознакою успіху і стилю, вони допомагають компаніям підкреслити унікальний характер та індивідуальність своєї діяльності. Ми прагнемо надавати повністю орієнтоване на клієнта післяпродажне обслуговування для підтримання кожного автомобіля Jaguar на ходу і у відмінному стані й гарантуємо, що експлуатаційні характеристики Jaguar відповідають найвищим стандартам і економічно найдоцільніші для вашого бізнесу. Щоб довідатися більше, відвідайте сайт jaguar.com/fleet-and-business.



JAGUAR FINANCIAL SERVICES

Бездоганність ходових характеристик та стилю — невід'ємна характеристика кожного автомобіля Jaguar. Програма фінансової підтримки Jaguar Financial Services допоможуть вам стати власником автомобіля Jaguar на привабливих умовах. Хай який автомобіль ви шукаєте — новий або з пробігом, для особистого чи службового користування, — наші пропозиції допоможуть вам зробити найкращий вибір. Щоб довідатися більше, звертайтеся до регіонального дилера Jaguar.



СЛУЖБА ПІДТРИМКИ JAGUAR

Служба підтримки Jaguar надає підтримку в надзвичайних ситуаціях, на всіх етапах, починаючи від знеруомлення, спричиненого поломкою або аварією, до незначних проблем, таких як проколи шини. Ви можете розраховувати на нашу допомогу на дорозі, незалежно від ситуації та місцеперебування.

НИЗЬКА ВАРТІСТЬ СТРАХУВАННЯ

Основні запчастини для XE завжди є в наявності, що скорочує час та витрати на обслуговування й ремонт, завдяки чому XE має конкурентоздатні страхові рейтинги**. Щоб довідатися більше про належну бізнес-модель для XE, зверніться до регіонального дилера Jaguar.



ЖУРНАЛ JAGUAR

Це наш власний життєстверджуючий, космополітичний і сучасний журнал. Створений групою дизайнерів-ентузістів і журналістів, він зазирає за лаштунки Jaguar та кидає свій проникливий погляд у світ розкоші, дизайну, стилю та подорожей. Журнал виходить двічі на рік і доставляється абсолютно безкоштовно протягом перших трьох років. Зв'яжіться зі своїм дилером, щоб переконатися, що ви отримаєте свій примірник.

КОЛЕКЦІЯ JAGUAR

Усе, що носить ім'я «Jaguar», вирізняється майстерністю виконання та бездоганністю кожної деталі. Підтвердженням цьому слугує наша колекція одягу, шкіряних аксесуарів та речей, що можуть стати в нагоді в подорожі. На знак поваги до спадщини Jaguar ми створили цю колекцію, яка уособлює наші досягнення й пов'язана зі світом автоперегонів.

* Залежно від країни продажу та стилю водіння.

** Оцінка виробника.

ГЛОСАРІЙ

С

Cd

Значення Cd. — це коефіцієнт лобового опору автомобіля. Що менше його значення, то конструкція автомобіля в аеродинамічному сенсі ефективніша.

D

DSP ПІДСИЛЮВАЧ

Технологія цифрової обробки сигналів Meridian (DSP) аналізує цілий ряд змінних, які можуть вплинути на якість звуку, а потім обробляє їх за допомогою складних алгоритмів та відповідним чином адаптує звучання. Це дає змогу досягти рівня потужного, автентичного звучання, неможливого при відтворенні звичайною звуковою системою.

A

АМОРТИЗАТОРИ/АМОРТИЗАЦІЯ

Амортизатори гасять коливання підвіски, які виникають під дією різних сил, що підвищує комфорт та керованість автомобіля. Амортизатори також називають «поглиначами ударів».

АУДІОВІРІВНЮВАННЯ

Аудіоеквалайзер дозволяє точно налаштувати звучання акустичної системи автомобіля, надаючи таке регулювання тембру, яке не забезпечується звичайними системами регулювання високих, середніх та низьких частот.

Б

БЕНЗИНОВИЙ ДВИГУН З НАГНІТАЧЕМ ПОВІТРЯ

Бензиновий двигун з нагнітачем повітря. Нагнітач повітря — пристрій, який механічно стискає й нагнітає повітря в двигун. Він надає більший вихід потужності й негайну лінійну реакцію на всіх швидкостях двигуна.

Д

ДЕННІ ХОДОВІ ВОГНІ У ФОРМІ J BLADE

Денні ходові вогні у формі J Blade — це окремі світлодіодні ходові вогні із впізнаваним малюнком, вбудовані у фари. Вони підкреслюють ефектний впізнаваний вигляд Jaguar.

ДИЗЕЛЬ З ТУРБОНАДДУВОМ

Дизельний двигун з турбонаддувом. Турбонаддув — це пристрій, який працює за рахунок енергії вихлопних газів. Він підвищує потужність двигуна, знижує рівень викидів та підвищує ефективність й екологічність порівняно з двигунами без наддування.

Е

ЕКО-РЕЖИМ

Сприяє паливоощадливому водінню завдяки зниженню чутливості дросельної заслінки, вибору економніших режимів роботи двигуна та, на автомобілях з ручним перемиканням передач, порад щодо перемикання передач. Крім того, витрата пального знижується завдяки зменшенню енергетичних вимог до двигуна від аудіосистеми та клімат-контролю.

Ж

ЖЕСТИ МУЛЬТИСЕНСОРНОГО 10,2-ДЮЙМОВОГО ЕКРАНА

Мультисенсорний 10,2-дюймовий екран системи InControl Touch Pro розпізнає одночасний дотик кількох пальців. Це дає змогу керувати системою природно й інтуїтивно, за допомогою звичних жестів, як у смартфонах.

З

З'ЄДНАННЯ MHL

Мобільний зв'язок високої роздільності (MHL) дає змогу з'єднати персональний пристрій з інформаційно-розважальною системою. Його завдання — забезпечити безперебійне передавання аудіовізуальних даних.

С

СЕЛЕКТОР JAGUAR DRIVE

Селектор Jaguar Drive виходить з центральної консолі після запуску. Цей поворотний важіль перемикає, що використовується з автоматичною коробкою передач, дає змогу швидко переходити від одного режиму їзди до іншого.

СИСТЕМА JAGUARDRIVE CONTROL

Взаємодіє з системою контролю динамічної стабілізації, системою керування двигуном та трансмісією з метою змінити характеристики режимів роботи двигуна, механізму перемикання передач та гальм. Система пропонує різні режими, покликани оптимізувати реакцію автомобіля на конкретні умови та стилі водіння.

К

КОЕФІЦІЄНТ ЛОБОВОГО ОПОРУ

Коефіцієнт лобового опору свідчить про аеродинаміку автомобіля. Див. визначення Cd.

КСЕНОНОВІ ФАРИ

Біксенонові фари забезпечують поліпшене освітлення та мають світлодіодні денні ходові вогні у формі J Blade для покращення видимості автомобіля на дорозі в світлий час доби.



ВАЖЛИВЕ ЗАСТЕРЕЖЕННЯ

Компанія Jaguar Land Rover Limited постійно шукає способів поліпшення експлуатаційних характеристик, дизайну й виробництва своїх автомобілів, відтак зміни тривають постійно. Попри те, що ми робимо все можливе для публікації чинних та актуальних даних, ця брошура не повинна розглядатися як безпомилковий посібник щодо поточних експлуатаційних характеристик, також вона не є пропозицією щодо продажу будь-якого конкретного транспортного засобу. Дистриб'ютори та роздрібні торговці не є агентами компанії Jaguar Land Rover Limited і не уповноважені гарантувати явні або неявні правові зобов'язання. Порівняння базуються на власних даних виробника і проведених до виходу цієї публікації тестувань.

КОЛЬОРИ

Представлені в цій брошурі чи в онлайн-версіях кольори носять виключно репрезентативний характер.

ЕКОЛОГІЧНІ ІННОВАЦІЇ ВІД JAGUAR

Компанія Jaguar прагне знизити залежність від викопних видів палива, використовуючи меншу кількість природних ресурсів і створюючи меншу кількість відходів у рамках нашої політики відповідального і стабільного розвитку бізнесу, який ми називаємо екологічними інноваціями.

Наше інноваційне застосування легкого алюмінію у моделях F-TYPE, F-PACE, XJ, XE та XF сприяє зменшенню витрат пального і зниженню рівня викидів CO₂, а також забезпечує інші переваги, пов'язані з обслуговуванням та експлуатацією цих автомобілів.

Наше виважене управління ресурсами дозволяє переробляти алюмінієвий брухт, що залишається після штампувального процесу, отримуючи алюмінієвий лист найвищої якості, який на 50% складається з перероблених матеріалів. У порівнянні з використанням первісного алюмінію ця система замкнутого кола переробки значно знижує викиди CO₂ під час виробничого процесу.

У цілому компанія Jaguar Land Rover знизила середній рівень викидів вихлопних газів свого європейського парку на 25% проти 2007 року, а також на 30,5% скоротила експлуатаційні викиди CO₂ з розрахунку на один автомобіль*. Усі наші виробничі потужності сертифіковано за стандартом ISO 14001, ми скоротили кількість виробничих відходів на 75%* та споживання води на 34% з розрахунку на один автомобіль* (*у порівнянні з 2007 роком).

У рамках нашого проекту з побудови вуглецево-нейтрального виробництва до 2020 року ми відшкодуємо 100% (наразі неминучих) експлуатаційних викидів CO₂ в компенсаційний спосіб, — за рахунок інвестицій у проекти, які зменшують еквівалентну кількість викидів CO₂, реалізуючи соціальні та гуманітарні програми. Наприклад, проект зі скорочення викидів «Вуглець для води», що вибором нагороду LifeStraw, запобіг викидові 968 000 тон CO₂ (з моменту свого старту в 2013 році) і покращив життя 2,4 мільйона людей у Кенії.

Беручи до уваги глобальне зростання продажів компанії та збільшення обсягу інвестицій в сучасні виробничі потужності, ми пишаємося поступом, якого досягли завдяки реалізації нашої мети в рамках програми «Екологічні інновації — 2020». Наші досягнення визнано на міжнародній арені: 2013 року компанія стала переможцем у номінаціях «Відповідальний бізнес року» та «Бізнес у співтоваристві» за британським індексом корпоративної відповідальності «CR», а в 2014 році ми отримали нагороду королеви Британії у номінації «Підприємство стабільного розвитку».

Ми розробили проект сталого зростання бізнесу до 2020 р., пріоритетом якого є подальше зменшення експлуатаційних та вихлопних викидів CO₂, вуглецево-нейтральне виробництво та нульові відходи. До 2020 року компанія Jaguar Land Rover прагне покращити життя 12 мільйонів людей в рамках своєї глобальної програми корпоративної соціальної відповідальності.

Meridian є зареєстрованою торговою маркою компанії Meridian Audio Ltd.

AdBlue є зареєстрованою торговою маркою Verband der Automobilindustrie e.V. (VDA).

Текстовий товарний знак і логотипи Bluetooth® є власністю компанії Bluetooth SIG, Inc. Будь-яке використання цих марок компанією Jaguar Land Rover Limited здійснюється за ліцензією.

iPod, iPod touch і iPad є товарними знаками компанії Apple Inc., зареєстрованими в США та в інших країнах.

Навігаційною системою слід користуватися так, щоб не відволікати водія від керування транспортним засобом і не створювати аварійних ситуацій на дорозі.

АВТОМОБІЛЬ НА ПЕРШІЙ СТОРІНЦІ ОБКЛАДКИ: XE S КОЛЬОРУ FIRENZE RED З ОПЦІЯМИ (ЗАЛЕЖНО ВІД КРАЇНИ ПРОДАЖУ) АВТОМОБІЛЬ ПОКАЗАНО НА ЗДІЙНІЙ ОБКЛАДКІ: XE S КОЛЬОРУ YULONG WHITE З ОПЦІЯМИ (ЗАЛЕЖНО ВІД КРАЇНИ ПРОДАЖУ)

Jaguar Land Rover Limited
Юридична адреса: Abbey Road, Whitley,
Coventry, CV3 4LF, United Kingdom
Реєстрація в Англії Номер: 1672070
jaguar.ua

Офіційний імпортер Land Rover в Україні:
ТОВ «Віннер Імпортер Україна, Лтд.» код ЄДРПОУ 20054535
вул. Дачна, 5А с. Капітанівка, Київська область, 08112
тел. +38 044 585 63 00 e-mail: landrover@winner.ua
www.landrover.ua

